



Низковольтное оборудование

# Светосигнальная аппаратура Технический каталог

## Новое в этом каталоге

- Джойстики
- Компактные грибовидные кнопки
- Компактные кнопки с подсветкой
- Новые шильдики для маркировки
- Потенциометр 50 кОм
- Адаптер для затяжки фиксирующих гаек с помощью электрического инструмента



Введение .....	2
L-Mark .....	4
Кнопки аварийной остановки .....	5
Описание ассортимента светосигнальных устройств .....	6

## Модульная серия

Введение .....	8
Монтаж .....	9
Комбинации контактных блоков .....	10
Кнопки .....	11
Двойные кнопки .....	13
Грибовидные кнопки .....	16
Кнопки специального назначения .....	17
Кнопки аварийной остановки .....	18
Кнопки остановки .....	19
Переключатели .....	20
Переключатели с ключом .....	26
Потенциометры .....	27
Зуммеры .....	27
Кнопки сброса .....	28
Сигнальные лампы .....	29
Тумблеры .....	30
Джойстик .....	31
Аксессуары .....	32
Технические характеристики .....	41

## Компактная серия

Введение .....	44
Кнопки .....	45
Переключатели .....	46
Кнопки аварийной остановки .....	47
Кнопки остановки .....	47
Кнопки с подсветкой .....	48
Грибовидные кнопки .....	49
Сигнальные лампы со встроенным светодиодом .....	50
Сигнальные лампы .....	51
Аксессуары .....	52
Технические характеристики .....	55

## Кнопочные посты и корпуса

Введение .....	57
Пластиковые корпуса .....	58
Аксессуары для пластиковых корпусов .....	59
Металлические корпуса и аксессуары .....	64
Кнопочные посты .....	65

## Шильдики для маркировки

Введение .....	66
Шильдики для маркировки .....	67

## Сигнальные стойки K70 и сигнальные маяки KSB

Введение .....	76
Сигнальные стойки K70 и аксессуары .....	78
Сигнальные маяки KSB и аксессуары .....	80
Технические характеристики .....	81

Габаритные размеры .....	82
Выбор цвета .....	87
Степени защиты .....	88
Расшифровка типа изделия .....	89
Указатель типа и кодов для заказа .....	90



# Когда вы думаете о светосигнальной аппаратуре – подумайте об АББ

## Часть производственной программы концерна АББ

Светосигнальные устройства АББ являются частью большой производственной программы АББ по выпуску высококачественных низковольтных изделий и систем для применения в системах управления производственным процессом. Компания АББ располагает глобальной сетью для реализации своей продукции через дистрибьюторов, системных интеграторов и производителей цитового оборудования. Наши изделия отвечают всем основным национальным и международным стандартам. В комбинации с различными светосигнальными устройствами, АББ также предлагает широкую номенклатуру низковольтного оборудования, такого как контакторы, устройства плавного пуска, электронные реле, выключатели, переключатели, датчики и т.д.

## Светосигнальная аппаратура АББ

АББ предлагает серию кнопок, выключателей аварийной остановки, переключателей и сигнальных устройств в корпусе 22 мм. Дополняют эти устройства пластиковые и металлические корпуса и широкий ассортимент аксессуаров. Главными преимуществами изделий компании АББ являются прочность и эксплуатационная надежность, а также быстрота и удобство установки, что гарантирует высокую

экономическую эффективность для конечных потребителей. Светосигнальная аппаратура АББ пригодна для применения в промышленности в любых условиях окружающей среды, для внутренней и наружной установки.

## Разработаны для тяжелых промышленных условий

Наши серии светосигнальных устройств имеют сверхпрочное исполнение, пригодное для тяжелых условий эксплуатации, и отвечают требованиям всех основных мировых промышленных стандартов и сертификатов. Вся компактная серия и отдельные устройства модульной серии имеют степень защиты IP69K, которая требуется во многих отраслях промышленности, например, в цементной и пищевой промышленности. Независимо от применения, потребители могут быть уверены: светосигнальная аппаратура АББ никогда не подведет.

## Доступность в любой точке мира

Офисы компании АББ представлены более чем в 130 странах, что делает наши изделия доступными в любом регионе мира.





### Широкий ассортимент

В ассортименте светосигнальной аппаратуры АББ представлены модульная и компактная серии кнопок. Устройства обеих серий имеют одинаковый дизайн фронтальной части и выглядят единообразно при их одновременной установке на дверь шкафа.

- Для модульной серии предусмотрен обширный выбор компонентов, которые можно использовать в различных комбинациях. Уникальная система подпружиненной монтажной колодки обеспечивает простой и быстрый монтаж.
- В компактной серии необходимые функции реализованы в одном прочном устройстве, что еще в большей степени упрощает монтаж.

### Степень защиты IP67 - IP69K

Все устройства компактной серии и отдельные устройства модульной серии АББ имеют степень защиты IP67 и IP69K. Это означает, что эти изделия выдерживают периодическое погружение в воду, а также воздействие струй воды с высоким давлением и температурой.

### Самозачистка

В контактных блоках устройств как компактной, так и модульной серии используются самозачищающиеся контакты. Во время срабатывания подвижный контакт перекачивается и перемещается в сторону в момент касания неподвижного контакта. Благодаря этому контакт находится в нормальном и чистом состоянии, даже при редком или периодическом использовании.

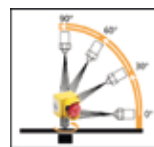

IP69K: воздействие струй воды с высоким давлением и температурой под разными углами и при вращении.



IP67: погружение на глубину до одного метра на 30 минут.



#### L-Mark - онлайн-заказ специальной маркировки

Теперь доступна новая система маркировки светосигнальных устройств в соответствии с запросами заказчиков. В дополнение к надписям на шильдиках, теперь компания АББ предлагает лазерное гравирование для всего ассортимента светосигнальных устройств.

Клиент получает регистрационный номер "reference number" для своей указанной маркировки с веб-страницы L-Mark, на которой этот номер также сохраняется, благодаря чему облегчается размещение повторного заказа и гарантируется получение клиентом выбранной маркировки при каждом заказе.

#### В настоящее время можно создать специальную маркировку в режиме онлайн

Зайдите на сайт: <http://bolservices.it.abb.com/pilot-devices>

- Шаг 1 Найдите интересующее Вас изделие, указав тип или код для заказа.
- Шаг 2 Выберите текст или маркировку в виде символа.
- Шаг 3 Выберите предпочтительную схему расположения маркировки.
- Шаг 4 Введите необходимый Вам текст или любой из 3000 символов, включенных в библиотеку ISO 7000.
- Шаг 5 Закажите изделие, указав код для заказа + регистрационный номер "reference number", который указан на сайте. Пример:  
Код для заказа: 1SFA 611 130 L1101  
(Код для заказа всегда с буквой L вместо R)  
Код типа: MPD1-11R-L  
Регистрационный номер: MUE979



# Кнопки аварийной остановки

## Конструкция, удостоенная награды



### Кнопки аварийной остановки АББ

Выбор надежной кнопки аварийной остановки имеет большое значение для повышения безопасности персонала и оборудования. АББ предлагает широкий ассортимент кнопок аварийной остановки, которые соответствуют всем требованиям Стандарта IEC 60947-5-5 на устройства аварийного отключения.

### Награда «Лучшее изделие»

Наша серия кнопок аварийной остановки получила награду «Лучшее изделие» известного журнала P&A в категории «Защита и безопасность». Эта награда присуждается читателями.

### Модульная серия – см. стр. 18

Включает в себя корпуса кнопок, контактные блоки, светодиодные блоки и аксессуары, которые можно использовать в различных комбинациях.

### Компактная серия – см. стр. 47

Отличается универсальной конструкцией.

#### Аксессуары:

- Защитный кожух для кнопки аварийной остановки
- Корпусы
- Шильдики с надписями



# Светосигнальная аппаратура

## Описание ассортимента

### Светосигнальные устройства модульной серии, 22 мм



Кнопки  
см. стр. 11



Двойные кнопки  
см. стр. 13



Грибовидные кнопки  
см. стр. 16



Переключатели  
см. стр. 20



Переключатели с ключом  
см. стр. 26



Сигнальные лампы  
см. стр. 29



Тумблеры  
см. стр. 30



Джойстики  
см. стр. 31



Кнопки остановки машины - см. стр. 19



Кнопки аварийной остановки - см. стр. 18



### Кнопочные посты и корпуса

См. стр. 57



### Сигнальные стойки и сигнальные маяки

См. стр. 76





### Сигнальные устройства компактной серии, 22 мм



Кнопки  
см. стр. 45



Кнопки с подсветкой,  
см. стр. 48



Сигнальные лампы со  
встроенным светодиодом  
см. стр. 50



Сигнальные лампы с цоколем  
BA 9s  
см. стр. 51



Переключатели  
см. стр. 46



Кнопки остановки  
машины  
см. стр. 47



Кнопки аварийной  
остановки  
см. стр. 47



Грибовидные кнопки  
см. стр. 49

### Дополнительные изделия



Кнопки специального назначения  
см. стр. 17



Зуммеры  
см. стр. 27



Потенциометры  
см. стр. 27



Кнопки сброса  
см. стр. 28

### Аксессуары

Модульная серия – см. стр. 32

Компактная серия – см. стр. 52

Шильдики для маркировки – см. стр. 67



### Светосигнальная аппаратура, 30 мм

См. стр. 36 (Адаптеры)



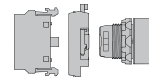

Модульная серия светосигнальной аппаратуры предлагает самый широкий выбор устройств для решения различных задач. Данная серия обладает лучшими эксплуатационными характеристиками и повышенной надежностью.

#### Общие сведения о конструкции

- Уникальный способ монтажа контактных блоков - посредством защелкивания.
- Легкий монтаж не требует инструментов.
- Один из самых широких диапазонов встроенных светодиодов.
- Такой же дизайн фронтальной части, как и у компактной серии.
- Использование до 6 контактных блоков (8 для джойстиков).

#### Особенности изделий

- Возможность для эксплуатации в тяжелых окружающих условиях - IP 66, (67 и 69K).
- Функция самозачистки контактов гарантирует высокие эксплуатационные качества при малых затратах энергии.
- Соответствие Стандартам UL/NEMA тип 1, 3R, 4, 4X, 12, 13.
- Уникальный широкий диапазон встроенных светодиодов.

#### Функциональные элементы

- Кнопки (с подсветкой и без подсветки)
- Кнопки аварийной остановки (отпускание поворачиванием, вытягиванием и с помощью ключа)
- Кнопки остановки машины (отпускание поворачиваем, вытягиванием и с помощью ключа)
- Переключатели (2-х и 3-х позиционные)
- Переключатели с ключом
- Грибовидные кнопки
- Джойстики
- Тумблеры
- Кнопки специального назначения
- Двойные кнопки

#### Сигнальные лампы

- Встроенные светодиоды (широкий диапазон напряжений).
- Патрон BA9s для лампы накаливания или светодиодов



### Контактный блок

Однополюсный с замыкающим или размыкающим контактом

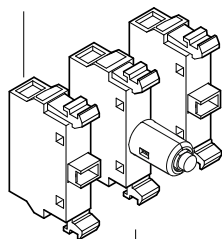

### Монтажная колодка

Выпускаются монтажные колодки для установки трех или пяти блоков в один ряд. На монтажных колодках на три блока предусмотрена возможность установки дополнительных блоков на втором уровне.

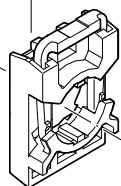

Гайка

### Шильдики для маркировки

Изготавливаются из алюминия и снабжаются пазами, которые позволяют установить шильдик и функциональный элемент в правильное положение. Для получения дополнительных сведений обратитесь к главе «Шильдики для маркировки».

### Светодиодный/ламповый блок

В кнопках, сигнальных лампах и переключателях с подсветкой ламповый блок устанавливается в центральном положении на монтажной колодке.



### Корпус переключателя

Кнопки, линзы и ручки выпускаются в нескольких цветовых исполнениях. С подсветкой или без подсветки

### Круглые отверстия или отверстия с пазами

Один и тот же корпус может устанавливаться в отверстиях с пазами и в круглых отверстиях.

### Держатель шильдика для маркировки

Изготавливается из черного пластика. Вставка - из матового алюминия. Для получения дополнительных сведений обратитесь к главе «Шильдики для маркировки».

### Декоративные кольца

Выпускаются кнопки, переключатели и тумблеры с кольцами из черного пластика, хромированного пластика или хромированного металла.

## Простой монтаж

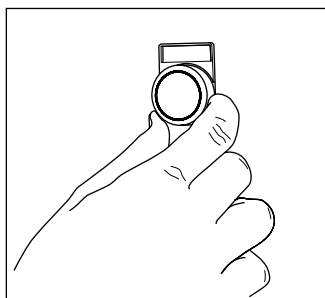

Корпус устанавливается с фронтальной стороны...

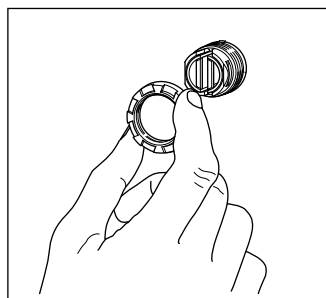

... и фиксируется с внутренней стороны с помощью гайки.

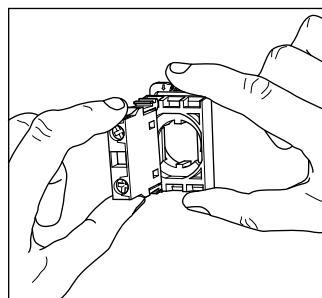

Затем контактные блоки и ламповый блок защелкиваются на монтажной колодке...

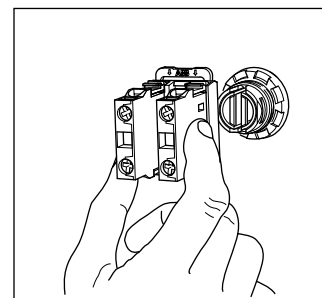

...и монтажная колодка защелкивается на корпусе.

### ... и демонтаж

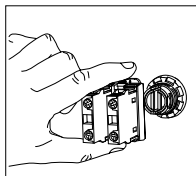
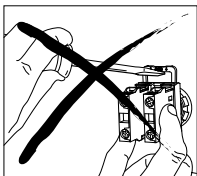

Нажмите пружину монтажной колодки и отделите колодку от корпуса.

# Модульная серия

## Комбинации контактных блоков

Модульная серия

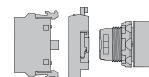

### Кнопки

### Грибовидные кнопки

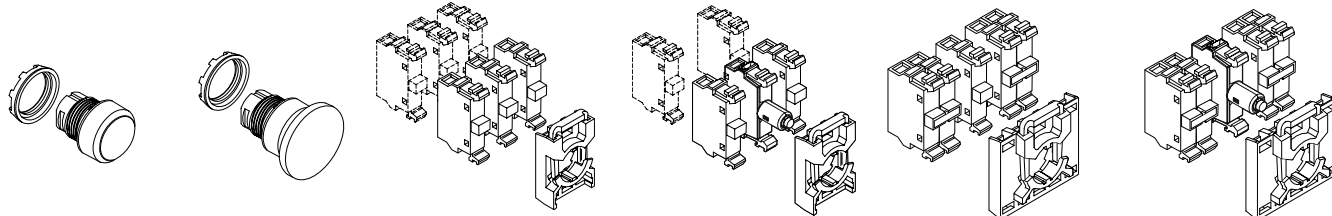

### Двойные кнопки

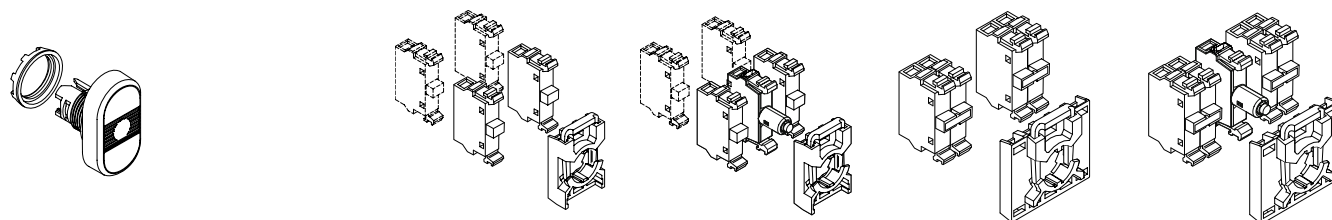

### Кнопки аварийной остановки

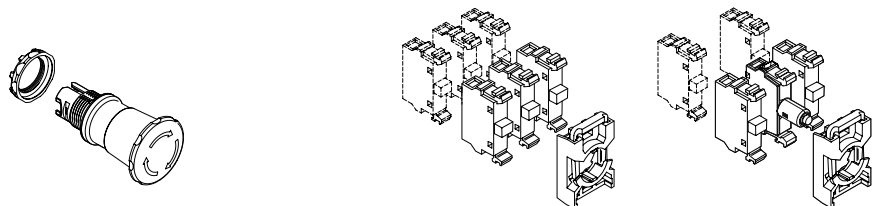

### Переключатели

### Переключатели с ключом

Примечание: Переключатели с рабочим центральным блоком контактов см. на стр. 22

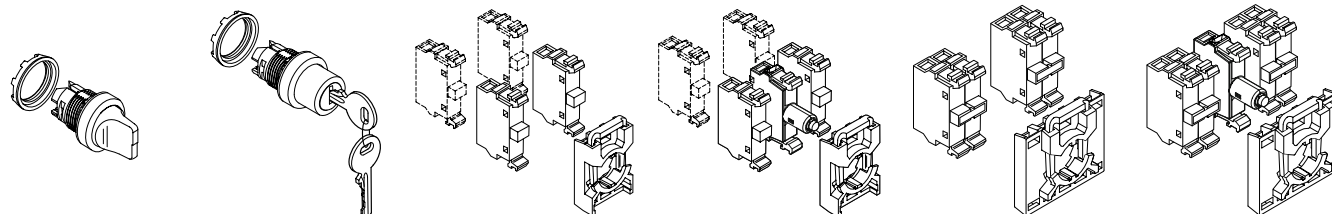

### Тумблеры

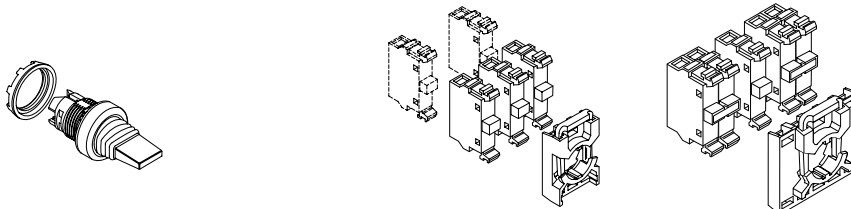

### Сигнальные лампы



# Кнопки плоские и выступающие Без подсветки, без фиксации и с фиксацией

Модульная серия

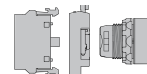

## Порядок заказа:

- 1 вариант • Корпус кнопки  
+ монтажная колодка  
+ контактный блок(и)

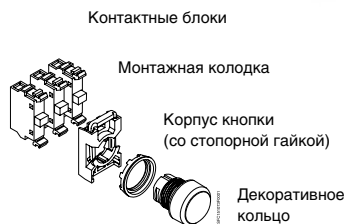

## Декоративное кольцо - порядок заказа:

Хромированный пластик - стандартный

Черный пластик - заменить '2' на '1' в обозначении типа и в коде для заказа

Хромированный металл - заменить '2' на '3' в обозначении типа и в коде для заказа



Варианты декоративных колец	Тип	Код для заказа
Черный пластик	MPX-10X	1SFA 611 10X R1XXX
Хромированный пластик	MPX-20X	1SFA 611 10X R2XXX
Хромированный металл	MPX-30X	1SFA 611 10X R3XXX

## Функциональный элемент: кнопка

Описание	Тип	Код для заказа	Масса, кг
<b>С плоской клавишей</b>			
<b>Без фиксации</b>			
● Красный	MP1-20R	1SFA 611 100 R2001	0,016
● Зеленый	MP1-20G	1SFA 611 100 R2002	0,016
● Желтый	MP1-20Y	1SFA 611 100 R2003	0,016
● Синий	MP1-20L	1SFA 611 100 R2004	0,016
○ Белый	MP1-20W	1SFA 611 100 R2005	0,016
● Черный	MP1-20B	1SFA 611 100 R2006	0,016
○ Прозрачный	MP1-20C	1SFA 611 100 R2008	0,016
<b>С фиксацией</b>			
● Красный	MP2-20R	1SFA 611 101 R2001	0,016
● Зеленый	MP2-20G	1SFA 611 101 R2002	0,016
● Желтый	MP2-20Y	1SFA 611 101 R2003	0,016
● Синий	MP2-20L	1SFA 611 101 R2004	0,016
○ Белый	MP2-20W	1SFA 611 101 R2005	0,016
● Черный	MP2-20B	1SFA 611 101 R2006	0,016
○ Прозрачный	MP2-20C	1SFA 611 101 R2008	0,016
<b>С выступающей клавишей</b>			
<b>Без фиксации</b>			
● Красный	MP3-20R	1SFA 611 102 R2001	0,016
● Зеленый	MP3-20G	1SFA 611 102 R2002	0,016
● Желтый	MP3-20Y	1SFA 611 102 R2003	0,016
● Синий	MP3-20L	1SFA 611 102 R2004	0,016
○ Белый	MP3-20W	1SFA 611 102 R2005	0,016
● Черный	MP3-20B	1SFA 611 102 R2006	0,016
○ Прозрачный	MP3-20C	1SFA 611 102 R2008	0,016
<b>С фиксацией</b>			
● Красный	MP4-20R	1SFA 611 103 R2001	0,016
● Зеленый	MP4-20G	1SFA 611 103 R2002	0,016
● Желтый	MP4-20Y	1SFA 611 103 R2003	0,016
● Синий	MP4-20L	1SFA 611 103 R2004	0,016
○ Белый	MP4-20W	1SFA 611 103 R2005	0,016
● Черный	MP4-20B	1SFA 611 103 R2006	0,016
○ Прозрачный	MP4-20C	1SFA 611 103 R2008	0,016



Без подсветки, с плоской клавишей, с декоративным кольцом из хромированного пластика



Без подсветки, с выступающей клавишей, с декоративным кольцом из хромированного пластика



Контактные блоки и монтажная колодка см. раскладывающуюся страницу в конце каталога.



Онлайн-заказ специальной маркировки. Дополнительную информацию см. на стр. 4 или посетите сайт:

<http://bolservices.it.abb.com/pilot-devices>

# Кнопки плоские и выступающие С подсветкой, без фиксации и с фиксацией

Модульная серия

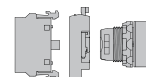

## Порядок заказа:

- 1 вариант
- Корпус кнопки
  - + монтажная колодка
  - + контактный блок(и)
  - + светодиодный/ламповый блок



## Декоративное кольцо - порядок заказа:

Хромированный пластик - стандартный  
Черный пластик - заменить '2' на '1' в обозначении типа и в коде для заказа  
Хромированный металл - заменить '2' на '3' в обозначении типа и в коде для заказа



Варианты декоративных колец	Тип	Код для заказа
Черный пластик	MPX-11X	1SFA 611 10X R1XXX
Хромированный пластик	MPX-21X	1SFA 611 10X R2XXX
Хромированный металл	MPX-31X	1SFA 611 10X R3XXX

## Функциональный элемент: кнопка

Описание	Тип	Код для заказа	Масса, кг
----------	-----	----------------	-----------

### С плоской клавишей (лампа макс. 2 Вт, поставляется отдельно)

#### Без фиксации

● Красный	MP1-21R	1SFA 611 100 R2101	0,016
● Зеленый	MP1-21G	1SFA 611 100 R2102	0,016
● Желтый	MP1-21Y	1SFA 611 100 R2103	0,016
● Синий	MP1-21L	1SFA 611 100 R2104	0,016
○ Белый	MP1-21W	1SFA 611 100 R2105	0,016
○ Прозрачный	MP1-21C	1SFA 611 100 R2108	0,016

#### С фиксацией

● Красный	MP2-21R	1SFA 611 101 R2101	0,016
● Зеленый	MP2-21G	1SFA 611 101 R2102	0,016
● Желтый	MP2-21Y	1SFA 611 101 R2103	0,016
● Синий	MP2-21L	1SFA 611 101 R2104	0,016
○ Белый	MP2-21W	1SFA 611 101 R2105	0,016
○ Прозрачный	MP2-21C	1SFA 611 101 R2108	0,016

### С выступающей клавишей (лампа макс. 2 Вт, поставляется отдельно)

#### Без фиксации

● Красный	MP3-21R	1SFA 611 102 R2101	0,016
● Зеленый	MP3-21G	1SFA 611 102 R2102	0,016
● Желтый	MP3-21Y	1SFA 611 102 R2103	0,016
● Синий	MP3-21L	1SFA 611 102 R2104	0,016
○ Белый	MP3-21W	1SFA 611 102 R2105	0,016
○ Прозрачный	MP3-21C	1SFA 611 102 R2108	0,016

#### С фиксацией

● Красный	MP4-21R	1SFA 611 103 R2101	0,016
● Зеленый	MP4-21G	1SFA 611 103 R2102	0,016
● Желтый	MP4-21Y	1SFA 611 103 R2103	0,016
● Синий	MP4-21L	1SFA 611 103 R2104	0,016
○ Белый	MP4-21W	1SFA 611 103 R2105	0,016
○ Прозрачный	MP4-21C	1SFA 611 103 R2108	0,016



С подсветкой и с плоской клавишей, с декоративным кольцом из хромированного пластика



С подсветкой и выступающей клавишей, с декоративным кольцом из хромированного пластика



Контактные блоки и монтажная колодка см. раскладывающуюся страницу в конце каталога.



Онлайн-заказ специальной маркировки. Дополнительную информацию см. на стр. 4 или посетите сайт:  
<http://bolservices.it.abb.com/pilot-devices>

# Двойные кнопки Без подсветки

Модульная серия

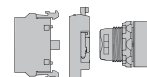

### Порядок заказа:

1 вариант • Корпус кнопки  
+ монтажная колодка  
+ контактные блоки



Двойная кнопка, без подсветки



Двойная кнопка, без подсветки



Держатель шильдика для маркировки

### Функциональный элемент: двойная кнопка

Верхняя клавиша	Нижняя клавиша	Тип	Код для заказа	Масса, кг
<b>С плоскими клавишами</b>				
● Зеленый	● Красный			
Без текста	Без текста	MPD1-11B	1SFA 611 130 R1106	0,025
I	O	MPD2-11B	1SFA 611 131 R1106	0,025
ON	OFF	MPD3-11B	1SFA 611 132 R1106	0,025
START	STOP	MPD4-11B	1SFA 611 133 R1106	0,025
○ Белый	● Черный			
Без текста	Без текста	MPD5-11B	1SFA 611 134 R1106	0,025
С текстом по выбору заказчика		MPD5-11B-L	1SFA 611 134 L1106	0,025

<b>С выступающей нижней клавишей</b>				
● Зеленый	● Красный			
Без текста	Без текста	MPD12-11B	1SFA 611 141 R1106	0,025
I	O	MPD13-11B	1SFA 611 142 R1106	0,025
ON	OFF	MPD14-11B	1SFA 611 143 R1106	0,025
START	STOP	MPD15-11B	1SFA 611 144 R1106	0,025
○ Белый	● Черный			
Без текста	Без текста	MPD16-11B	1SFA 611 145 R1106	0,025
С текстом по выбору заказчика		MPD16-11B-L	1SFA 611 145 L1106	0,025

<b>Держатель шильдика для маркировки</b>			
Держатель шильдика для маркировки	MA1-8139	1SFA 611 920 R8139	0,003



Контактные блоки и монтажная колодка см. раскладывающуюся страницу в конце каталога.



L-Mark  
Онлайн-заказ специальной маркировки. Дополнительную информацию см. на стр. 4 или посетите сайт:  
<http://bolservices.it.abb.com/pilot-devices>

# Двойные кнопки С подсветкой

Модульная серия



## Порядок заказа:

- 1 вариант • Корпус кнопки  
+ монтажная колодка  
+ контактные блоки  
+ светодиодный/  
ламповый блок

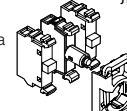

Контактные блоки и светодиодный/  
ламповый блок

Монтажная колодка

Корпус кнопки  
(со стопорной гайкой)



Двойная кнопка,  
с подсветкой



Двойная кнопка,  
с подсветкой

## Функциональный элемент: двойная кнопка

Верхняя клавиша	Нижняя клавиша	Тип	Код для заказа	Масса, кг
<b>С плоской клавишей</b>				
<b>Красная линза</b>				
● Зеленый	● Красный			
Без текста	Без текста	MPD1-11R	1SFA 611 130 R1101	0,025
I	O	MPD2-11R	1SFA 611 131 R1101	0,025
ON	OFF	MPD3-11R	1SFA 611 132 R1101	0,025
START	STOP	MPD4-11R	1SFA 611 133 R1101	0,025
○ Белый	● Черный			
Без текста	Без текста	MPD5-11R	1SFA 611 134 R1101	0,025
С текстом по выбору заказчика		MPD5-11R-L	1SFA 611 134 L1101	0,025
<b>Зеленая линза</b>				
● Красный				
Без текста	Без текста	MPD1-11G	1SFA 611 130 R1102	0,025
I	O	MPD2-11G	1SFA 611 131 R1102	0,025
ON	OFF	MPD3-11G	1SFA 611 132 R1102	0,025
START	STOP	MPD4-11G	1SFA 611 133 R1102	0,025
○ Белый	● Черный			
Без текста	Без текста	MPD5-11G	1SFA 611 134 R1102	0,025
С текстом по выбору заказчика		MPD5-11G-L	1SFA 611 134 L1102	0,025
<b>Желтая линза</b>				
● Зеленый	● Красный			
Без текста	Без текста	MPD1-11Y	1SFA 611 130 R1103	0,025
I	O	MPD2-11Y	1SFA 611 131 R1103	0,025
ON	OFF	MPD3-11Y	1SFA 611 132 R1103	0,025
START	STOP	MPD4-11Y	1SFA 611 133 R1103	0,025
○ Белый	● Черный			
Без текста	Без текста	MPD5-11Y	1SFA 611 134 R1103	0,025
С текстом по выбору заказчика		MPD5-11Y-L	1SFA 611 134 L1103	0,025
<b>Прозрачная линза</b>				
● Зеленый	● Красный			
Без текста	Без текста	MPD1-11C	1SFA 611 130 R1108	0,025
I	O	MPD2-11C	1SFA 611 131 R1108	0,025
ON	OFF	MPD3-11C	1SFA 611 132 R1108	0,025
START	STOP	MPD4-11C	1SFA 611 133 R1108	0,025
○ Белый	● Черный			
Без текста	Без текста	MPD5-11C	1SFA 611 134 R1108	0,025
С текстом по выбору заказчика		MPD5-11C-L	1SFA 611 134 L1108	0,025



Контактные блоки и монтажная колодка см. раскладывающуюся страницу в конце каталога.



Онлайн-заказ специальной маркировки. Дополнительную информацию см. на стр. 4 или посетите сайт:  
<http://bolservices.it.abb.com/pilot-devices>



# Двойные кнопки С подсветкой

Модульная серия

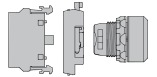

**Порядок заказа:**

1 вариант • Корпус кнопки  
+ монтажная колодка  
+ контактные блоки  
+ светодиодный/  
ламповый блок

Контактные блоки и светодиодный/  
ламповый блок

Монтажная колодка

Корпус кнопки  
(со стопорной гайкой)



Двойная кнопка с выступающей нижней клавишей, с подсветкой

## Функциональный элемент: двойная кнопка

Верхняя клавиша	Нижняя клавиша	Тип	Код для заказа	Масса, кг
<b>С выступающей нижней клавишей</b>				
<b>Красная линза</b>				
● Зеленый	● Красный			
Без текста	Без текста	MPD12-11R	1SFA 611 141 R1101	0,025
I	O	MPD13-11R	1SFA 611 142 R1101	0,025
ON	OFF	MPD14-11R	1SFA 611 143 R1101	0,025
START	STOP	MPD15-11R	1SFA 611 144 R1101	0,025
○ Белый	● Черный			
Без текста	Без текста	MPD16-11R	1SFA 611 145 R1101	0,025
С текстом по выбору заказчика		MPD16-11R-L	1SFA 611 145 L1101	0,025
<b>Зеленая линза</b>				
● Зеленый	● Красный			
Без текста	Без текста	MPD12-11G	1SFA 611 141 R1102	0,025
I	O	MPD13-11G	1SFA 611 142 R1102	0,025
ON	OFF	MPD14-11G	1SFA 611 143 R1102	0,025
START	STOP	MPD15-11G	1SFA 611 144 R1102	0,025
○ Белый	● Черный			
Без текста	Без текста	MPD16-11G	1SFA 611 145 R1102	0,025
С текстом по выбору заказчика		MPD16-11G-L	1SFA 611 145 L1102	0,025
<b>Желтая линза</b>				
● Зеленый	● Красный			
Без текста	Без текста	MPD12-11Y	1SFA 611 141 R1103	0,025
I	O	MPD13-11Y	1SFA 611 142 R1103	0,025
ON	OFF	MPD14-11Y	1SFA 611 143 R1103	0,025
START	STOP	MPD15-11Y	1SFA 611 144 R1103	0,025
○ Белый	● Черный			
Без текста	Без текста	MPD16-11Y	1SFA 611 145 R1103	0,025
С текстом по выбору заказчика		MPD16-11Y-L	1SFA 611 145 L1103	0,025
<b>Прозрачная линза</b>				
● Зеленый	● Красный			
Без текста	Без текста	MPD12-11C	1SFA 611 141 R1108	0,025
I	O	MPD13-11C	1SFA 611 142 R1108	0,025
ON	OFF	MPD14-11C	1SFA 611 143 R1108	0,025
START	STOP	MPD15-11C	1SFA 611 144 R1108	0,025
○ Белый	● Черный			
Без текста	Без текста	MPD16-11C	1SFA 611 145 R1108	0,025
С текстом по выбору заказчика		MPD16-11C-L	1SFA 611 145 L1108	0,025



Контактные блоки и монтажная колодка см. раскладывающуюся страницу в конце каталога.



Онлайн-заказ специальной маркировки. Дополнительную информацию см. на стр. 4 или посетите сайт:

<http://bolservices.it.abb.com/pilot-devices>

# Грибовидные кнопки

## Без подсветки и с подсветкой

Модульная серия

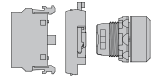

Порядок заказа кнопок без подсветки:

- 1 вариант • Корпус кнопки  
+ монтажная колодка  
+ контактный блок(и)

Порядок заказа кнопок с подсветкой:

- 1 вариант • Корпус кнопки  
+ монтажная колодка  
+ контактный блок(и)  
+ светодиодный/  
ламповый блок



Грибовидные кнопки,  
без подсветки



Грибовидные кнопки,  
с подсветкой

### Функциональный элемент: грибовидная кнопка

Описание	Тип	Код для заказа	Масса, кг
<b>Без подсветки</b>			
<b>Ø 40 мм</b>			
● Красный	MPM1-10R	1SFA 611 124 R1001	0,018
● Зеленый	MPM1-10G	1SFA 611 124 R1002	0,018
● Желтый	MPM1-10Y	1SFA 611 124 R1003	0,018
● Черный	MPM1-10B	1SFA 611 124 R1006	0,018
<b>Ø 60 мм</b>			
● Красный	MPM2-10R	1SFA 611 125 R1001	0,020
● Желтый	MPM2-10Y	1SFA 611 125 R1003	0,020
● Черный	MPM2-10B	1SFA 611 125 R1006	0,020
<b>С подсветкой (лампа макс. 2 Вт, поставляется отдельно)</b>			
<b>Ø 40 мм</b>			
● Красный	MPM1-11R	1SFA 611 124 R1101	0,018
● Зеленый	MPM1-11G	1SFA 611 124 R1102	0,018
● Желтый	MPM1-11Y	1SFA 611 124 R1103	0,018
<b>Ø 60 мм</b>			
● Красный	MPM2-11R	1SFA 611 125 R1101	0,020
● Желтый	MPM2-11Y	1SFA 611 125 R1103	0,020



Контактные блоки и монтажная колодка см. раскладывающуюся страницу в конце каталога.



L-Mark  
Онлайн-заказ специальной маркировки. Дополнительную информацию см. на стр. 4 или посетите сайт:

<http://bolservices.it.abb.com/pilot-devices>

# Кнопки специального назначения для монтажного отверстия 30 мм

Модульная серия

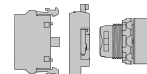

## Порядок заказа

- Корпус кнопки + контактный блок(и)

## Монтаж

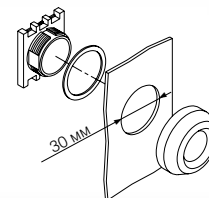

## Функциональный элемент: кнопка специального назначения

Кнопка специального назначения, для отверстия 30 мм, представляет собой прочную и компактную кнопку для применения в условиях низких, высоких температур, повышенной влажности, содержания масляной взвеси и других тяжелых условиях эксплуатации. Особенно подходят для гидравлических подъемников, компактных подвесных пультов управления и кнопочных постов.



Описание	Контактные блоки, включенные в поставку	Тип	Код для заказа	Масса, кг
● Красный	-	KP6-40R	1SFA 616 105 R4001	0,022
● Зеленый	-	KP6-40G	1SFA 616 105 R4002	0,022
● Черный	-	KP6-40B	1SFA 616 105 R4006	0,022
● Черный	1 НО + 1 НЗ	KP6-40B-11	1SFA 616 105 R4076	0,048
● Черный	1 НО	KP6-40B-10	1SFA 616 105 R4016	0,035
● Черный	1 НЗ	KP6-40B-01	1SFA 616 105 R4046	0,035
● Черный	2 НО	KP6-40B-20	1SFA 616 105 R4026	0,048
● Черный	2 НЗ	KP6-40B-02	1SFA 616 105 R4056	0,048

## Контактные блоки

1 НО	MCB-10	1SFA 611 610 R1001	0,013
1 НЗ	MCB-01	1SFA 611 610 R1010	0,013

## Технические характеристики

Степень защиты	IP66 UL Тип 1, 3R, 4, 4X
Температура окружающей среды	-30° — +70°

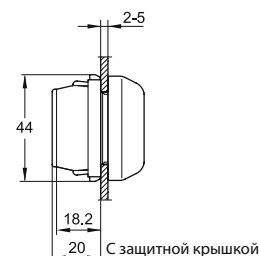
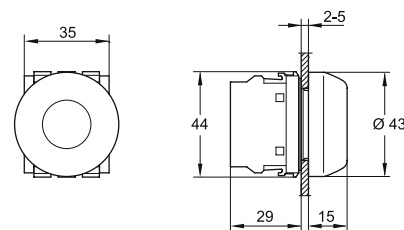

Кнопки специального назначения



Контактные блоки и монтажная колодка см. раскладывающуюся страницу в конце каталога.

# Кнопки аварийной остановки

## Без подсветки и с подсветкой

Модульная серия

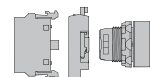

### Порядок заказа кнопок без подсветки:

- 1 вариант • Корпус кнопки  
+ монтажная колодка  
+ контактный блок(и)

### Порядок заказа кнопок с подсветкой:

- 1 вариант • Корпус кнопки  
+ монтажная колодка  
+ контактный блок(и)  
+ светодиодный/  
ламповый блок

Контактные блоки  
и светодиодный/ламповый блок



### Функциональный элемент: кнопка аварийной остановки

Описание	Тип	Код для заказа	Масса, кг
<b>Без подсветки</b>			
<b>Ø 30 мм</b>			
● Красный Отпускание поворачиванием	MPET3-10R	1SFA 611 520 R1001	0,036
● Красный Отпускание вытягиванием	MPEP3-10R	1SFA 611 521 R1001	0,036
● Красный Отпускание с помощью ключа, код ключа 71/Ronis 455	MPEK3-11R	1SFA 611 522 R1101	0,065
● Красный Отпускание с помощью ключа, код ключа 72/Ronis 421	MPEK3-12R	1SFA 611 522 R1201	0,065
● Красный Отпускание с помощью ключа, код ключа 73/Ronis 3433-E	MPEK3-13R	1SFA 611 522 R1301	0,065
<b>Ø 40 мм</b>			
● Красный Отпускание поворачиванием	MPET4-10R	1SFA 611 523 R1001	0,036
● Красный Отпускание вытягиванием	MPEP4-10R	1SFA 611 524 R1001	0,036
● Красный Отпускание с помощью ключа, код ключа 71/Ronis 455	MPEK4-11R	1SFA 611 525 R1101	0,065
● Красный Отпускание с помощью ключа, код ключа 72/Ronis 421	MPEK4-12R	1SFA 611 525 R1201	0,065
● Красный Отпускание с помощью ключа, код ключа 73/Ronis 3433-E	MPEK4-13R	1SFA 611 525 R1301	0,065
<b>С подсветкой (лампа макс. 2 Вт, поставляется отдельно).</b>			
<b>Ø 40 мм</b>			
● Красный Отпускание поворачиванием	MPMT3-11R	1SFA 611 510 R1101	0,041
● Красный Отпускание вытягиванием	MPMP3-11R	1SFA 611 511 R1101	0,041
<b>Ø 60 мм</b>			
● Красный Отпускание поворачиванием	MPMT4-11R	1SFA 611 513 R1101	0,048
● Красный Отпускание вытягиванием	MPMP4-11R	1SFA 611 514 R1101	0,048



Кнопка аварийной остановки, отпускание вытягиванием, без подсветки, Ø 30 мм



Кнопка аварийной остановки, отпускание с помощью ключа, без подсветки, Ø 40 мм



Кнопка аварийной остановки, отпускание поворачиванием, с подсветкой, Ø 40 мм

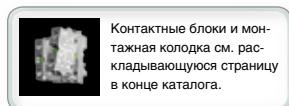

Контактные блоки и монтажная колодка см. раскладывающуюся страницу в конце каталога.

# Кнопки остановки машины Без подсветки

Модульная серия

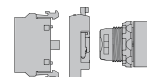

## Порядок заказа:

1 вариант • Корпус кнопки  
+ монтажная колодка  
+ контактный блок(и)  
)

## Контактные блоки



Монтажная колодка

Корпус кнопки  
(со стопорной гайкой)

## Функциональный элемент: кнопка остановки машины

Описание	Тип	Код для заказа	Масса, кг
<b>Без подсветки</b>			
<b>Ø 30 мм</b>			
● Черный Отпускание поворачиванием	МРЕТ3-10В	1SFA 611 520 R1006	0,036
● Черный Отпускание вытягиванием	МРЕР3-10В	1SFA 611 521 R1006	0,036
● Черный Отпускание с помощью ключа, код ключа 71/Ronis 455	МРЕК3-10В	1SFA 611 522 R1106	0,065
<b>Ø 40 мм</b>			
● Черный Отпускание поворачиванием	МРЕТ4-10В	1SFA 611 523 R1006	0,036
● Черный Отпускание вытягиванием	МРЕР4-10В	1SFA 611 524 R1006	0,036
● Черный Отпускание с помощью ключа, код ключа 71/Ronis 455	МРЕК4-10В	1SFA 611 525 R1106	0,065



Кнопка остановки машины  
отпускание вытягиванием, Ø 30 мм



Кнопка остановки машины  
отпускание с помощью ключа, Ø 30 мм



Кнопка остановки машины  
отпускание поворачиванием, Ø 40 мм



Контактные блоки и монтажная колодка см. раскладывающуюся страницу в конце каталога.

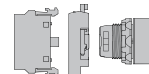

# Переключатели Двухпозиционные, без подсветки

**Порядок заказа:**

1 вариант • Корпус переключателя  
+ монтажная колодка  
+ контактный блок(и)



**Декоративное кольцо - порядок заказа:**

Хромированный пластик - стандартный  
Хромированный металл - заменить '2' на '3' в обозначении типа и в коде для заказа



Варианты декоративных колец	Тип	Код для заказа
Черный пластик	M2SS(X)-10X	1SFA611 20X R10XX
Хромированный пластик	M2SS(X)-20X	1SFA611 20X R200X
Хромированный металл	M2SS(X)-30X	1SFA611 20X R30XX



Переключатель с короткой ручкой



Переключатель с длинной ручкой

**Работа контактных блоков**

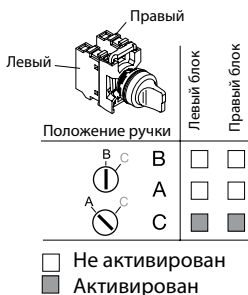

Контактные блоки и монтажная колодка см. раскладывающуюся страницу в конце каталога.

**Функциональный элемент: двухпозиционный переключатель**

Описание	Тип	Код для заказа	Масса, кг	
<b>Короткая ручка</b>				
<b>С фиксацией</b>				
	● Красный	M2SS1-20R	1SFA 611 200 R2001	0,015
	● Черный	M2SS1-20B	1SFA 611 200 R2006	0,015
	● Серый	M2SS1-20U	1SFA 611 200 R2007	0,015
<b>С фиксацией</b>				
	● Красный	M2SS2-20R	1SFA 611 201 R2001	0,015
	● Черный	M2SS2-20B	1SFA 611 201 R2006	0,015
	● Серый	M2SS2-20U	1SFA 611 201 R2007	0,015
<b>Без фиксации, с возвратом из положения С в В</b>				
	● Красный	M2SS3-20R	1SFA 611 202 R2001	0,015
	● Черный	M2SS3-20B	1SFA 611 202 R2006	0,015
	● Серый	M2SS3-20U	1SFA 611 202 R2007	0,015
<b>Длинная ручка</b>				
<b>С фиксацией</b>				
	● Красный	M2SS4-20R	1SFA 611 203 R2001	0,018
	● Черный	M2SS4-20B	1SFA 611 203 R2006	0,018
	● Серый	M2SS4-20U	1SFA 611 203 R2007	0,018
<b>С фиксацией</b>				
	● Красный	M2SS5-20R	1SFA 611 204 R2001	0,018
	● Черный	M2SS5-20B	1SFA 611 204 R2006	0,018
	● Серый	M2SS5-20U	1SFA 611 204 R2007	0,018
<b>Без фиксации, с возвратом из положения С в В</b>				
	● Красный	M2SS6-20R	1SFA 611 205 R2001	0,018
	● Черный	M2SS6-20B	1SFA 611 205 R2006	0,018
	● Серый	M2SS6-20U	1SFA 611 205 R2007	0,018

# Переключатели

## Трехпозиционные, без подсветки

Модульная серия

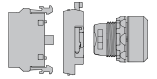

### Порядок заказа:

1 вариант • Корпус переключателя  
+ монтажная колодка  
+ контактный блок(и)



### Декоративное кольцо - порядок заказа:

Хромированный пластик - стандартный  
Хромированный металл - заменить '2' на '3' в обозначении типа и в коде для заказа



Варианты декоративных колец	Тип	Код для заказа
Черный пластик	M3SS(X)-10X	1SFA611 21X R10XX
Хромированный пластик	M3SS(X)-20X	1SFA611 21X R200X
Хромированный металл	M3SS(X)-30X	1SFA611 21X R30XX



Переключатель с короткой ручкой



Переключатель с длинной ручкой

### Работа контактных блоков

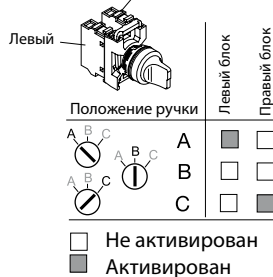

### Функциональный элемент: трехпозиционный переключатель

Описание	Тип	Код для заказа	Масса, кг	
<b>Короткая ручка</b>				
<b>С фиксацией</b>				
	● Красный	M3SS1-20R	1SFA 611 210 R2001	0,015
	● Черный	M3SS1-20B	1SFA 611 210 R2006	0,015
	● Серый	M3SS1-20U	1SFA 611 210 R2007	0,015
<b>Без фиксации, с возвратом из положения A в B и из C в B</b>				
	● Красный	M3SS2-20R	1SFA 611 211 R2001	0,015
	● Черный	M3SS2-20B	1SFA 611 211 R2006	0,015
	● Серый	M3SS2-20U	1SFA 611 211 R2007	0,015
<b>Без фиксации, с возвратом из положения C в B</b>				
	● Красный	M3SS3-20R	1SFA 611 212 R2001	0,015
	● Черный	M3SS3-20B	1SFA 611 212 R2006	0,015
	● Серый	M3SS3-20U	1SFA 611 212 R2007	0,015
<b>Без фиксации, с возвратом из положения A в B</b>				
	● Красный	M3SS7-20R	1SFA 611 216 R2001	0,015
	● Черный	M3SS7-20B	1SFA 611 216 R2006	0,015
	● Серый	M3SS7-20U	1SFA 611 216 R2007	0,015
<b>Длинная ручка</b>				
<b>С фиксацией</b>				
	● Красный	M3SS4-20R	1SFA 611 213 R2001	0,018
	● Черный	M3SS4-20B	1SFA 611 213 R2006	0,018
	● Серый	M3SS4-20U	1SFA 611 213 R2007	0,018
<b>Без фиксации, с возвратом из положения A в B и из C в B</b>				
	● Красный	M3SS5-20R	1SFA 611 214 R2001	0,018
	● Черный	M3SS5-20B	1SFA 611 214 R2006	0,018
	● Серый	M3SS5-20U	1SFA 611 214 R2007	0,018
<b>Без фиксации, с возвратом из положения C в B</b>				
	● Красный	M3SS6-20R	1SFA 611 215 R2001	0,018
	● Черный	M3SS6-20B	1SFA 611 215 R2006	0,018
	● Серый	M3SS6-20U	1SFA 611 215 R2007	0,018
<b>Без фиксации, с возвратом из положения A в B</b>				
	● Красный	M3SS8-20R	1SFA 611 217 R2001	0,018
	● Черный	M3SS8-20B	1SFA 611 217 R2006	0,018
	● Серый	M3SS8-20U	1SFA 611 217 R2007	0,018

Контактные блоки и монтажная колодка см. раскладывающуюся страницу в конце каталога.

# Переключатели Трехпозиционные, с рабочим центральным блоком контактов

Модульная серия

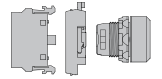

## Порядок заказа:

1 вариант • Корпус переключателя  
+ монтажная колодка  
+ контактный блок(и)

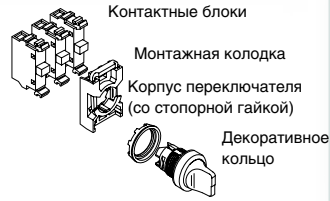

## Декоративное кольцо - порядок заказа:

Хромированный пластик - стандартный  
Хромированный металл - заменить '2' на '3' в обозначении типа и в коде для заказа



Варианты декоративных колец	Тип	Код для заказа
Черный пластик	M3SSC(X)-10B	1SFA611 25X R1006
Хромированный металл	M3SSC(X)-30B	1SFA611 25X R3006



Переключатель с короткой ручкой



Переключатель с длинной ручкой

## Функциональный элемент:

### трехпозиционный переключатель с рабочим центральным блоком контактов

Описание	Тип	Код для заказа	Масса, кг
<b>Короткая ручка</b>			
● Черный	M3SSC1-10B	1SFA 611 250 R1006	0,015
● Черный	M3SSC2-10B	1SFA 611 251 R1006	0,015
● Черный	M3SSC3-10B	1SFA 611 252 R1006	0,015
● Черный	M3SSC7-10B	1SFA 611 256 R1006	0,015
<b>Длинная ручка</b>			
● Черный	M3SSC4-10B	1SFA 611 253 R1006	0,018
● Черный	M3SSC5-10B	1SFA 611 254 R1006	0,018
● Черный	M3SSC6-10B	1SFA 611 255 R1006	0,018
● Черный	M3SSC8-10B	1SFA 611 258 R1006	0,018

## Работа контактных блоков

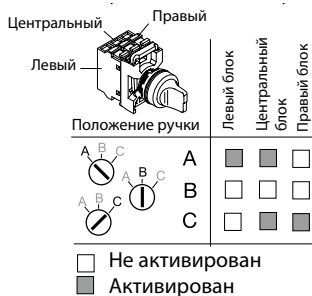

Контактные блоки и монтажная колодка см. раскладывающуюся страницу в конце каталога.



# Переключатели Двухпозиционные, с подсветкой

Модульная серия

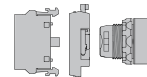

## Порядок заказа:

- 1 вариант • Корпус переключателя  
+ монтажная колодка  
+ контактный блок(и)  
+ светодиодный/ламповый блок



## Декоративное кольцо - порядок заказа:

Хромированный пластик - стандартный  
Хромированный металл - заменить '2' на '3' в обозначении типа и в коде для заказа



Варианты декоративных колец	Тип	Код для заказа
Черный пластик	M2SS(X)-11X	1SFA611 20X R110X
Хромированный пластик	M2SS(X)-21X	1SFA611 20X R210X
Хромированный металл	M2SS(X)-31X	1SFA611 20X R310X



Переключатель с короткой ручкой

## Функциональный элемент: двухпозиционный переключатель (лампа макс. 2 Вт, поставляется отдельно)

Описание	Тип	Код для заказа	Масса, кг	
<b>Короткая ручка</b>				
<b>С фиксацией</b>				
	● Красный	M2SS1-21R	1SFA 611 200 R2101	0,015
	● Зеленый	M2SS1-21G	1SFA 611 200 R2102	0,015
	● Желтый	M2SS1-21Y	1SFA 611 200 R2103	0,015
	● Синий	M2SS1-21L	1SFA 611 200 R2104	0,015
	○ Прозрачный	M2SS1-21C	1SFA 611 200 R2108	0,015
<b>С фиксацией</b>				
	● Красный	M2SS2-21R	1SFA 611 201 R2101	0,015
	● Зеленый	M2SS2-21G	1SFA 611 201 R2102	0,015
	● Желтый	M2SS2-21Y	1SFA 611 201 R2103	0,015
	● Синий	M2SS2-21L	1SFA 611 201 R2104	0,015
	○ Прозрачный	M2SS2-21C	1SFA 611 201 R2108	0,015
<b>Без фиксации, с возвратом из положения С в В</b>				
	● Красный	M2SS3-21R	1SFA 611 202 R2101	0,015
	● Зеленый	M2SS3-21G	1SFA 611 202 R2102	0,015
	● Желтый	M2SS3-21Y	1SFA 611 202 R2103	0,015
	● Синий	M2SS3-21L	1SFA 611 202 R2104	0,015
	○ Прозрачный	M2SS3-21C	1SFA 611 202 R2108	0,015
<b>Длинная ручка</b>				
<b>С фиксацией</b>				
	● Красный	M2SS4-21R	1SFA 611 203 R2101	0,018
	● Зеленый	M2SS4-21G	1SFA 611 203 R2102	0,018
	● Желтый	M2SS4-21Y	1SFA 611 203 R2103	0,018
	● Синий	M2SS4-21L	1SFA 611 203 R2104	0,018
	○ Прозрачный	M2SS4-21C	1SFA 611 203 R2108	0,018
<b>С фиксацией</b>				
	● Красный	M2SS5-21R	1SFA 611 204 R2101	0,018
	● Зеленый	M2SS5-21G	1SFA 611 204 R2102	0,018
	● Желтый	M2SS5-21Y	1SFA 611 204 R2103	0,018
	● Синий	M2SS5-21L	1SFA 611 204 R2104	0,018
	○ Прозрачный	M2SS5-21C	1SFA 611 204 R2108	0,018
<b>Без фиксации, с возвратом из положения С в В</b>				
	● Красный	M2SS6-21R	1SFA 611 205 R2101	0,018
	● Зеленый	M2SS6-21G	1SFA 611 205 R2102	0,018
	● Желтый	M2SS6-21Y	1SFA 611 205 R2103	0,018
	● Синий	M2SS6-21L	1SFA 611 205 R2104	0,018
	○ Прозрачный	M2SS6-21C	1SFA 611 205 R2108	0,018



Переключатель с длинной ручкой



Контактные блоки и монтажная колодка см. раскладывающуюся страницу в конце каталога.

# Переключатели

## Трехпозиционные, с подсветкой, с короткой ручкой

Модульная серия

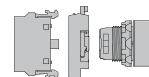

### Порядок заказа:

- 1 вариант • Корпус переключателя  
+ монтажная колодка  
+ контактный блок(и)  
+ светодиодный/ламповый блок



### Декоративное кольцо - порядок заказа:

Хромированный пластик - стандартный  
Хромированный металл - заменить '2' на '3' в обозначении типа и в коде для заказа



Варианты декоративных колец	Тип	Код для заказа
Черный пластик	M3SS(X)-11X	1SFA611 21X R110X
Хромированный пластик	M3SS(X)-21X	1SFA611 21X R210X
Хромированный металл	M3SS(X)-31X	1SFA611 21X R310X



Переключатель с короткой ручкой

### Функциональный элемент: трехпозиционные переключатели (лампа макс. 2 Вт, поставляется отдельно)

Описание	Тип	Код для заказа	Масса, кг	
<b>Короткая ручка</b>				
<b>С фиксацией</b>				
	● Красный	M3SS1-21R	1SFA 611 210 R2101	0,015
	● Зеленый	M3SS1-21G	1SFA 611 210 R2102	0,015
	● Желтый	M3SS1-21Y	1SFA 611 210 R2103	0,015
	● Синий	M3SS1-21L	1SFA 611 210 R2104	0,015
	○ Прозрачный	M3SS1-21C	1SFA 611 210 R2108	0,015
<b>Без фиксации, с возвратом из положения А в В и из С в В</b>				
	● Красный	M3SS2-21R	1SFA 611 211 R2101	0,015
	● Зеленый	M3SS2-21G	1SFA 611 211 R2102	0,015
	● Желтый	M3SS2-21Y	1SFA 611 211 R2103	0,015
	● Синий	M3SS2-21L	1SFA 611 211 R2104	0,015
	○ Прозрачный	M3SS2-21C	1SFA 611 211 R2108	0,015
<b>Без фиксации, с возвратом из положения С в В</b>				
	● Красный	M3SS3-21R	1SFA 611 212 R2101	0,015
	● Зеленый	M3SS3-21G	1SFA 611 212 R2102	0,015
	● Желтый	M3SS3-21Y	1SFA 611 212 R2103	0,015
	● Синий	M3SS3-21L	1SFA 611 212 R2104	0,015
	○ Прозрачный	M3SS3-21C	1SFA 611 212 R2108	0,015
<b>Без фиксации, с возвратом из положения А в В</b>				
	● Красный	M3SS7-21R	1SFA 611 216 R2101	0,015
	● Зеленый	M3SS7-21G	1SFA 611 216 R2102	0,015
	● Желтый	M3SS7-21Y	1SFA 611 216 R2103	0,015
	● Синий	M3SS7-21L	1SFA 611 216 R2104	0,015
	○ Прозрачный	M3SS7-21C	1SFA 611 216 R2108	0,015

### Работа контактных блоков

Положение ручки	Правый	
	Левый блок	Правый блок
A	<input type="checkbox"/>	<input type="checkbox"/>
B	<input type="checkbox"/>	<input type="checkbox"/>
C	<input type="checkbox"/>	<input type="checkbox"/>

Не активирован  
 Активирован

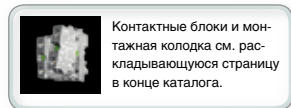

Контактные блоки и монтажная колодка см. раскладывающуюся страницу в конце каталога.

# Переключатели

## Трехпозиционные, с подсветкой, с длинной ручкой

Модульная серия

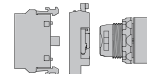

### Порядок заказа:

- 1 вариант • Корпус переключателя  
+ монтажная колодка  
+ контактный блок(и)  
+ светодиодный/ламповый блок



### Декоративное кольцо - порядок заказа:

Хромированный пластик - стандартный  
Хромированный металл - заменить '2' на '3' в обозначении типа и в коде для заказа



Варианты декоративных колец	Тип	Код для заказа
Черный пластик	M3SS(X)-11X	1SFA611 21X R110X
Хромированный пластик	M3SS(X)-21X	1SFA611 21X R210X
Хромированный металл	M3SS(X)-31X	1SFA611 21X R310X



Переключатель с длинной ручкой

Функциональный элемент:  
трехпозиционные переключатели (лампа макс. 2 Вт, поставляется отдельно)

Описание	Тип	Код для заказа	Масса, кг	
<b>Длинная ручка</b>				
<b>С фиксацией</b>				
	● Красный	M3SS4-21R	1SFA 611 213 R2101	0,018
	● Зеленый	M3SS4-21G	1SFA 611 213 R2102	0,018
	● Желтый	M3SS4-21Y	1SFA 611 213 R2103	0,018
	● Синий	M3SS4-21L	1SFA 611 213 R2104	0,018
	○ Прозрачный	M3SS4-21C	1SFA 611 213 R2108	0,018
<b>Без фиксации, с возвратом из положения А в В и из С в В</b>				
	● Красный	M3SS5-21R	1SFA 611 214 R2101	0,018
	● Зеленый	M3SS5-21G	1SFA 611 214 R2102	0,018
	● Желтый	M3SS5-21Y	1SFA 611 214 R2103	0,018
	● Синий	M3SS5-21L	1SFA 611 214 R2104	0,018
	○ Прозрачный	M3SS5-21C	1SFA 611 214 R2108	0,018
<b>Без фиксации, с возвратом из положения С в В</b>				
	● Красный	M3SS6-21R	1SFA 611 215 R2101	0,018
	● Зеленый	M3SS6-21G	1SFA 611 215 R2102	0,018
	● Желтый	M3SS6-21Y	1SFA 611 215 R2103	0,018
	● Синий	M3SS6-21L	1SFA 611 215 R2104	0,018
	○ Прозрачный	M3SS6-21C	1SFA 611 215 R2108	0,018
<b>Без фиксации, с возвратом из положения А в В</b>				
	● Красный	M3SS8-21R	1SFA 611 217 R2101	0,018
	● Зеленый	M3SS8-21G	1SFA 611 217 R2102	0,018
	● Желтый	M3SS8-21Y	1SFA 611 217 R2103	0,018
	● Синий	M3SS8-21L	1SFA 611 217 R2104	0,018
	○ Прозрачный	M3SS8-21C	1SFA 611 217 R2108	0,018

### Работа контактных блоков

Положение ручки	Левый блок		Правый блок	
	Левый	Правый	Левый	Правый
A	<input type="checkbox"/>	<input type="checkbox"/>	<input type="checkbox"/>	<input type="checkbox"/>
B	<input type="checkbox"/>	<input type="checkbox"/>	<input type="checkbox"/>	<input type="checkbox"/>
C	<input type="checkbox"/>	<input type="checkbox"/>	<input type="checkbox"/>	<input checked="" type="checkbox"/>

Не активирован  
 Активирован



Контактные блоки и монтажная колодка см. раскладывающуюся страницу в конце каталога.

# Переключатели с ключом На два и три положения

Модульная серия

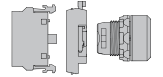

## Порядок заказа:

- 1 вариант • Корпус переключателя  
+ монтажная колодка  
+ контактный блок(и)



## Декоративное кольцо - порядок заказа:

Черный пластик - стандартный  
Хромированный металл - заменить '1' на '3' в обозначении типа и в коде для заказа



Варианты декоративных колец	Тип	Код для заказа
Черный пластик	M2SSK(X)-10X	1SFA611 28X R100X
Хромированный металл	M2SSK(X)-30X	1SFA611 28X R300X



Переключатель с ключом

## Функциональный элемент: переключатель с ключом

Описание	Тип	Код для заказа	Масса, кг
----------	-----	----------------	-----------

### Два положения

#### С фиксацией (Ключ может быть извлечен в обоих положениях)

	Отпускание с помощью ключа, код ключа 71/Ronis 455	M2SSK1-101	1SFA 611 280 R1001	0,045
	Отпускание с помощью ключа, код ключа 72/Ronis 421	M2SSK1-102	1SFA 611 280 R1002	0,045
	Отпускание с помощью ключа, код ключа 73/Ronis 3433-E	M2SSK1-103	1SFA 611 280 R1003	0,045
	Произвольный выбор *)	M2SSK1-104	1SFA 611 280 R1004	0,045

#### С фиксацией (Ключ может быть извлечен только в положении В)

	Отпускание с помощью ключа, код ключа 71/Ronis 455	M2SSK2-101	1SFA 611 281 R1001	0,045
	Отпускание с помощью ключа, код ключа 72/Ronis 421	M2SSK2-102	1SFA 611 281 R1002	0,045
	Отпускание с помощью ключа, код ключа 73/Ronis 3433-E	M2SSK2-103	1SFA 611 281 R1003	0,045
	Произвольный выбор *)	M2SSK2-104	1SFA 611 281 R1004	0,045

#### Без фиксации, с возвратом из положения С в В (Ключ может быть извлечен только в положении В)

	Отпускание с помощью ключа, код ключа 71/Ronis 455	M2SSK3-101	1SFA 611 282 R1001	0,045
	Отпускание с помощью ключа, код ключа 72/Ronis 421	M2SSK3-102	1SFA 611 282 R1002	0,045
	Отпускание с помощью ключа, код ключа 73/Ronis 3433-E	M2SSK3-103	1SFA 611 282 R1003	0,045
	Произвольный выбор *)	M2SSK3-104	1SFA 611 282 R1004	0,045

### Три положения

#### С фиксацией (Ключ может быть извлечен во всех положениях)

	Отпускание с помощью ключа, код ключа 71/Ronis 455	M3SSK1-101	1SFA 611 283 R1001	0,045
	Отпускание с помощью ключа, код ключа 72/Ronis 421	M3SSK1-102	1SFA 611 283 R1002	0,045
	Отпускание с помощью ключа, код ключа 73/Ronis 3433-E	M3SSK1-103	1SFA 611 283 R1003	0,045
	Произвольный выбор *)	M3SSK1-104	1SFA 611 283 R1004	0,045

#### С фиксацией (Ключ может быть извлечен только в положении В)

	Отпускание с помощью ключа, код ключа 71/Ronis 455	M3SSK2-101	1SFA 611 284 R1001	0,045
	Отпускание с помощью ключа, код ключа 72/Ronis 421	M3SSK2-102	1SFA 611 284 R1002	0,045
	Отпускание с помощью ключа, код ключа 73/Ronis 3433-E	M3SSK2-103	1SFA 611 284 R1003	0,045
	Произвольный выбор *)	M3SSK2-104	1SFA 611 284 R1004	0,045

#### Без фиксации, с возвратом из положения А в В и из С в В (Ключ может быть извлечен только в положении В)

	Отпускание с помощью ключа, код ключа 71/Ronis 455	M3SSK3-101	1SFA 611 285 R1001	0,045
	Отпускание с помощью ключа, код ключа 72/Ronis 421	M3SSK3-102	1SFA 611 285 R1002	0,045
	Отпускание с помощью ключа, код ключа 73/Ronis 3433-E	M3SSK3-103	1SFA 611 285 R1003	0,045
	Произвольный выбор *)	M3SSK3-104	1SFA 611 285 R1004	0,045

#### Без фиксации, с возвратом из положения С в В (Ключ может быть извлечен только в положении А)

	Отпускание с помощью ключа, код ключа 71/Ronis 455	M3SSK4-101	1SFA 611 286 R1001	0,045
	Отпускание с помощью ключа, код ключа 72/Ronis 421	M3SSK4-102	1SFA 611 286 R1002	0,045

#### Без фиксации, с возвратом из положения С в В (Ключ может быть извлечен в любом положении)

	Отпускание с помощью ключа, код ключа 71/Ronis 455	M3SSK5-101	1SFA 611 287 R1001	0,045
	Отпускание с помощью ключа, код ключа 72/Ronis 421	M3SSK5-102	1SFA 611 287 R1002	0,045
	Отпускание с помощью ключа, код ключа 73/Ronis 3433-E	M3SSK5-103	1SFA 611 287 R1003	0,045

\*) 25 произвольно выбираемых уникальных кодов ключей. (Коды ключей 71,72 и 73 не включены)

## Работа контактных блоков

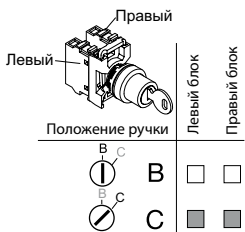

- Не активирован  
 Активирован

## Работа контактных блоков

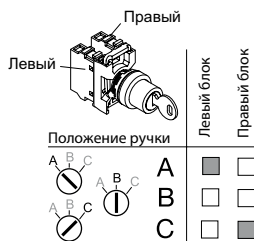

- Не активирован  
 Активирован



Контактные блоки и монтажная колодка см. раскладывающуюся страницу в конце каталога.

# Потенциометры

Модульная серия

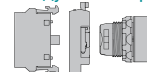

Потенциометр

## Функциональный элемент: потенциометр

Описание	Тип	Код для заказа	Масса, кг
<b>Потенциометры в сборе</b>			
Черная ручка со встроенным индикатором положения и белой маркировкой			
<b>С резистором на 5 кОм</b>			
Кольцо из черного пластика	MT-105B	1SFA 611 410 R1056	0,040
Кольцо из хромированного металла	MT-305B	1SFA 611 410 R3056	0,048
<b>С резистором на 10 кОм</b>			
Кольцо из черного пластика	MT-110B	1SFA 611 410 R1106	0,040
Кольцо из хромированного металла	MT-310B	1SFA 611 410 R3106	0,048
<b>С резистором на 50 кОм</b>			
Кольцо из черного пластика	MT-150B	1SFA 611 410 R1506	0,040
Кольцо из хромированного металла	MT-350B	1SFA 611 410 R3506	0,048
<b>Ручка без резистора</b>			
Черная ручка со встроенным индикатором положения и белой маркировкой. Для штока диаметром 6-6,35 мм. Мин. длина штока 20 мм.			
Кольцо из черного пластика	KT-100B	1SFA 616 410 R1006	0,034
Кольцо из хромированного металла	KT-300B	1SFA 616 410 R3006	0,042
<b>Шильдики с надписями, алюминий</b>			
Символ: см. рис. (29,6 x 44,5 мм)	-	SK 615 562-87	0,002
Шкала: 0-10 (48,5 x 44,5 мм)	-	SK 615 562-88	0,002
Шкала: 0-50 (48,5 x 44,5 мм)	-	1SFA 611 930 R1252	0,002

Шильдики с надписью

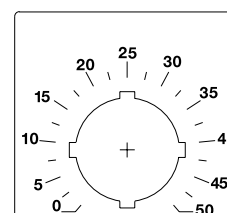
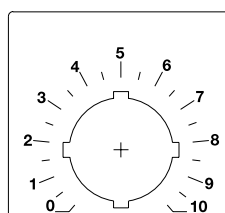
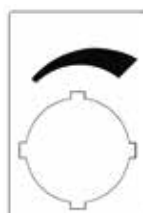

# Зуммеры



Зуммер

## Функциональный элемент: зуммер

Описание	Тип	Код для заказа	Масса, кг	
<b>Зуммеры</b>				
Черный. Частота: около 2400 Гц. Громкость: мин. 80 дБ (A)/10 см Номинальный ток: < 8 мА. Срок службы: >5000 ч Пригоден для сетей как 50 Гц, так и 60 Гц				
Напряжение питания	Тип звучания			
24 В AC/DC	Непрерывное	KB1-4010	1SFA 616 401 R4010	0,020
115 В AC/DC	Непрерывное	KB1-4030	1SFA 616 401 R4030	0,020
230 В AC	Непрерывное	KB1-4040	1SFA 616 401 R4040	0,020
24 В AC/DC	Импульсное	KB1-4110	1SFA 616 401 R4110	0,020
115 В AC/DC	Импульсное	KB1-4130	1SFA 616 401 R4130	0,020
230 В AC	Импульсное	KB1-4140	1SFA 616 401 R4140	0,020



**Порядок заказа без штока:**

1 вариант • Корпус кнопки

**Порядок заказа со штоком:**

1 вариант • Корпус кнопки  
+ шток  
+ гибкое пружинное соединение

**Декоративное кольцо - порядок заказа:**

Черный пластик - стандартный  
Хромированный металл - заменить '1' на '3' в обозначении типа и в коде для заказа



Варианты декоративных колец	Тип	Код для заказа
Черный пластик	KPRX-10XX	1SFA616 16X R100X
Хромированный металл	KPRX-30XX	1SFA616 16X R300X



Кнопка сброса со штоком с маркировкой "R"

**Функциональный элемент: кнопка сброса**

Описание	Текст	Тип	Код для заказа	Масса, кг
<b>Без штока</b>				
<b>С плоской клавишей</b>				
● Красный	Без текста	KPR1-100R	1SFA 616 160 R1001	0,020
● Зеленый	Без текста	KPR1-100G	1SFA 616 160 R1002	0,020
	II	KPR1-103G	1SFA 616 160 R1032	0,020
● Желтый	Без текста	KPR1-100Y	1SFA 616 160 R1003	0,020
● Синий	Без текста	KPR1-100L	1SFA 616 160 R1004	0,020
	R	KPR1-101L	1SFA 616 160 R1014	0,020
○ Белый	Без текста	KPR1-100W	1SFA 616 160 R1005	0,020
	R	KPR1-101W	1SFA 616 160 R1015	0,020
	I	KPR1-102W	1SFA 616 160 R1025	0,020
	II	KPR1-103W	1SFA 616 160 R1035	0,020
● Черный	Без текста	KPR1-100B	1SFA 616 160 R1006	0,020
	RESET	KPR1-104B	1SFA 616 160 R1046	0,020
<b>С выступающей клавишей</b>				
● Красный	Без текста	KPR2-100R	1SFA 616 161 R1001	0,021
	O	KPR2-105R	1SFA 616 161 R1051	0,021
○ Белый	Без текста	KPR2-100W	1SFA 616 161 R1005	0,021
● Черный	Без текста	KPR2-100B	1SFA 616 161 R1006	0,021
	O	KPR2-105B	1SFA 616 161 R1056	0,021
<b>Со штоком</b>				
<b>С плоской клавишей</b>				
● Красный	Без текста	KPR3-100R	1SFA 616 162 R1001	0,027
● Зеленый	Без текста	KPR3-100G	1SFA 616 162 R1002	0,027
	II	KPR3-103G	1SFA 616 162 R1032	0,027
● Желтый	Без текста	KPR3-100Y	1SFA 616 162 R1003	0,027
● Синий	Без текста	KPR3-100L	1SFA 616 162 R1004	0,027
	R	KPR3-101L	1SFA 616 162 R1014	0,027
○ Белый	Без текста	KPR3-100W	1SFA 616 162 R1005	0,027
	R	KPR3-101W	1SFA 616 162 R1015	0,027
	I	KPR3-102W	1SFA 616 162 R1025	0,027
	II	KPR3-103W	1SFA 616 162 R1035	0,027
● Черный	Без текста	KPR3-100B	1SFA 616 162 R1006	0,027
	RESET	KPR3-104B	1SFA 616 162 R1046	0,027
<b>С выступающей клавишей</b>				
● Красный	Без текста	KPR4-100R	1SFA 616 163 R1001	0,028
	O	KPR4-105R	1SFA 616 163 R1051	0,028
○ Белый	Без текста	KPR4-100W	1SFA 616 163 R1005	0,028
● Черный	Без текста	KPR4-100B	1SFA 616 163 R1006	0,028
	O	KPR4-105B	1SFA 616 163 R1056	0,028
<b>Шток (с включенной в поставку крепежной гайкой)</b>		KA1-8046	1SFA 616 920 R8046	0,007
<b>Гибкое пружинное соединение</b>		KA1-8047	1SFA 616 920 R8047	0,005

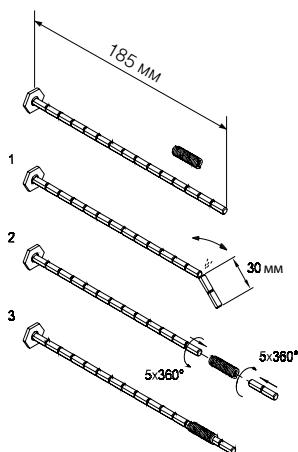

Контактные блоки и монтажная колодка см. раскладывающуюся страницу в конце каталога.



Онлайн-заказ специальной маркировки. Дополнительную информацию см. на стр. 4 или посетите сайт:

<http://bolservices.it.labb.com/pilot-devices>

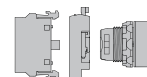

**Порядок заказа:**

**1 вариант** • Индикатор  
+ монтажная колодка  
+ светодиодный/ламповый блок

**2 вариант** • Индикатор  
+ монтажная колодка  
+ светодиодный/ламповый блок  
+ линза: используется вместе со светодиодом для улучшения рассеяния света (Нельзя использовать вместе с колпачком с текстом)

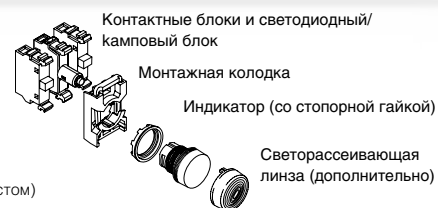

Контактные блоки и светодиодный/ламповый блок

Монтажная колодка

Индикатор (со стопорной гайкой)

Светорассеивающая линза (дополнительно)



Сигнальная лампа

**Индикатор: сигнальная лампа не включена в поставку**

Описание	Тип	Код для заказа	Масса, кг
<b>Сигнальные лампы</b>			
● Красный	ML1-100R	1SFA 611 400 R1001	0,018
● Зеленый	ML1-100G	1SFA 611 400 R1002	0,018
● Желтый	ML1-100Y	1SFA 611 400 R1003	0,018
● Синий	ML1-100L	1SFA 611 400 R1004	0,018
○ Белый	ML1-100W	1SFA 611 400 R1005	0,018
○ Прозрачный	ML1-100C	1SFA 611 400 R1008	0,016

**Примечание:** лампа поставляется отдельно. Лампы накаливания и ламповые блоки или светодиодные блоки – см. Аксессуары

<b>Аксессуары</b>			
Светорассеивающая линза	KA1-8005	1SFA 616 920 R8005	0,001

**Примечание:** светорассеивающая линза используется для улучшения свечения светодиодов. Нельзя использовать вместе с колпачком с текстом.



Контактные блоки и монтажная колодка см. раскладывающуюся страницу в конце каталога.



L-Mark  
Онлайн-заказ специальной маркировки. Дополнительную информацию см. на стр. 4 или посетите сайт:

<http://bolsservices.it.abb.com/pilot-devices>

# Тумблеры На два и три положения

Модульная серия

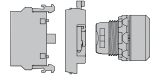

**Порядок заказа:**

- 1 вариант • Корпус переключателя  
+ монтажная колодка  
+ контактный блок(и)

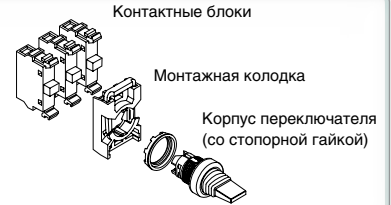

Тумблер

**Функциональный элемент: тумблер**

Описание	Декоративное кольцо	Тип	Код для заказа	Масса, кг
<b>Два положения</b>				
<b>С фиксацией</b>				
	Черный пластик	MTS1-10B	1SFA 611 300 R1006	0,021
	Хромированный пластик	MTS1-20B	1SFA 611 300 R2006	0,021
	Хромированный металл	MTS1-30B	1SFA 611 300 R3006	0,021

**Три положения**

Без фиксации, с возвратом из положения А в В и из С в В

	Черный пластик	MTS2-10B	1SFA 611 301 R1006	0,021
	Хромированный пластик	MTS2-20B	1SFA 611 301 R2006	0,021
	Хромированный металл	MTS2-30B	1SFA 611 301 R3006	0,021

**С фиксацией**

	Черный пластик	MTS3-10B	1SFA 611 302 R1006	0,021
	Хромированный пластик	MTS3-20B	1SFA 611 302 R2006	0,021
	Хромированный металл	MTS3-30B	1SFA 611 302 R3006	0,021

**Работа контактных блоков**

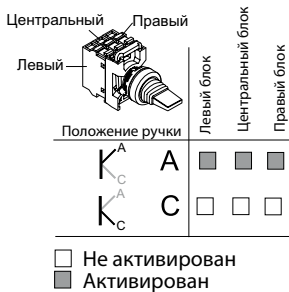

**Работа контактных блоков**

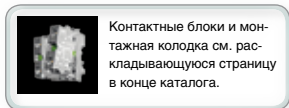
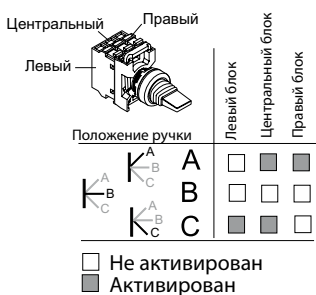

Контактные блоки и монтажная колодка см. раскладывающуюся страницу в конце каталога.



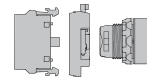

**Порядок заказа:**

- Корпус с монт. колодкой + контактные блоки



Джойстик с защитой от случайного нажатия

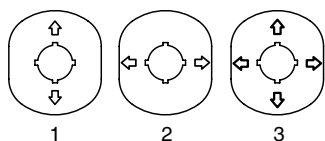

Шильдики для маркировки



Держатели шильдиков для маркировки

**Функциональный элемент: джойстик**

Описание	Тип	Код для заказа	Масса, кг
<b>Джойстик</b>			
2-позиционный, с фиксацией	MJS1-60B	1SFA 611 701 R6006	0,062
2-позиционный, без фиксации	MJS2-60B	1SFA 611 702 R6006	0,062
4-позиционный, с фиксацией	MJS5-60B	1SFA 611 705 R6006	0,088
4-позиционный, без фиксации	MJS6-60B	1SFA 611 706 R6006	0,088

**Джойстик с защитой от случайного нажатия**

2-позиционный, с фиксацией	MJS7-60B	1SFA 611 707 R6006	0,062
2-позиционный, без фиксации	MJS8-60B	1SFA 611 708 R6006	0,062
4-позиционный, с фиксацией	MJS11-60B	1SFA 611 711 R6006	0,088
4-позиционный, без фиксации	MJS12-60B	1SFA 611 712 R6006	0,088

**Блоки микровыключателя**

1 НО	MCBL-10	1SFA 611 612 R1010	0,010
1 НЗ	MCBL-01	1SFA 611 612 R1001	0,010

**Шильдики для маркировки**

2-позиционные (1) (вверх - вниз)	MA6-1240	1SFA 611 930 R1240	0,004
2-позиционные (2) (вправо - влево)	MA6-1241	1SFA 611 930 R1241	0,004
4-позиционные (3)	MA6-1242	1SFA 611 930 R1242	0,004

**Держатели шильдиков для маркировки**

4-позиционные	MA1-8137	1SFA 611 920 R8137	0,004
2-позиционные	MA1-8138	1SFA 611 920 R8138	0,003

**Шильдик с символом**

□	MA6-1065	1SFA 611 930 R1065	0,001
---	----------	--------------------	-------

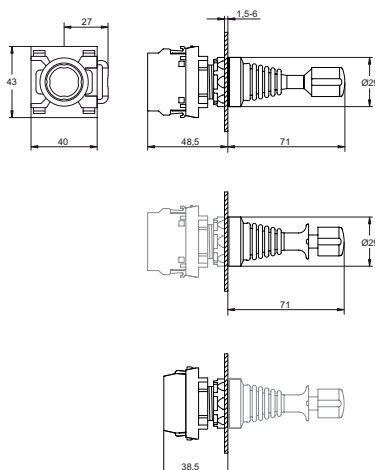

Контактные блоки и монтажная колодка см. раскладывающуюся страницу в конце каталога.

# Аксессуары для модульной серии

## Светодиодные блоки, фронтальная установка

Модульная серия

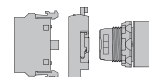

Светодиодный блок со встроенной защитой от тока утечки

Описание	Ном. ток, мА	Длина волны, нм	Яркость, мкд	Тип	Код для заказа	Масса, кг
<b>Светодиодные блоки</b>						
<b>Номинальное напряжение 12 В DC</b>						
● Красный	12,0	620	320	MLBL-00R	1SFA 611 621 R1001	0,012
● Зеленый	9,3	520	1500	MLBL-00G	1SFA 611 621 R1002	0,012
● Желтый	12,0	588	380	MLBL-00Y	1SFA 611 621 R1003	0,012
● Синий	9,5	468	450	MLBL-00L	1SFA 611 621 R1004	0,012
○ Белый	9,3	2) <sup>1)</sup>	600	MLBL-00W	1SFA 611 621 R1005	0,012
<b>Номинальное напряжение 24 В AC/DC</b>						
● Красный	9,9	620	250	MLBL-01R	1SFA 611 621 R1011	0,012
● Зеленый	9,2	520	1500	MLBL-01G	1SFA 611 621 R1012	0,012
● Желтый	9,9	588	250	MLBL-01Y	1SFA 611 621 R1013	0,012
● Синий	9,3	468	450	MLBL-01L	1SFA 611 621 R1014	0,012
○ Белый	9,2	2) <sup>1)</sup>	600	MLBL-01W	1SFA 611 621 R1015	0,012
<b>Номинальное напряжение 48 В AC/DC</b>						
● Красный	10,0	620	260	MLBL-02R	1SFA 611 621 R1021	0,012
● Зеленый	9,7	520	1500	MLBL-02G	1SFA 611 621 R1022	0,012
● Желтый	10,0	588	300	MLBL-02Y	1SFA 611 621 R1023	0,012
● Синий	9,7	468	450	MLBL-02L	1SFA 611 621 R1024	0,012
○ Белый	9,7	1) <sup>1)</sup>	600	MLBL-02W	1SFA 611 621 R1025	0,012
<b>Номинальное напряжение 60 В AC/DC</b>						
● Красный	13,0	620	350	MLBL-03R	1SFA 611 621 R1031	0,012
● Зеленый	12,7	520	2000	MLBL-03G	1SFA 611 621 R1032	0,012
● Желтый	13,0	588	400	MLBL-03Y	1SFA 611 621 R1033	0,012
● Синий	12,7	468	550	MLBL-03L	1SFA 611 621 R1034	0,012
○ Белый	12,7	1) <sup>1)</sup>	750	MLBL-03W	1SFA 611 621 R1035	0,012
<b>Номинальное напряжение 110-130 В AC</b>						
● Красный	8,6	620	200	MLBL-04R	1SFA 611 621 R1041	0,012
● Зеленый	8,5	520	1200	MLBL-04G	1SFA 611 621 R1042	0,012
● Желтый	8,6	588	250	MLBL-04Y	1SFA 611 621 R1043	0,012
● Синий	7,0	468	400	MLBL-04L	1SFA 611 621 R1044	0,012
○ Белый	7,0	1) <sup>1)</sup>	500	MLBL-04W	1SFA 611 621 R1045	0,012
<b>Номинальное напряжение 110-130 В DC</b>						
● Красный	9,9	620	250	MLBL-05R	1SFA 611 621 R1051	0,012
● Зеленый	9,8	520	1500	MLBL-05G	1SFA 611 621 R1052	0,012
● Желтый	9,9	588	300	MLBL-05Y	1SFA 611 621 R1053	0,012
● Синий	9,8	468	450	MLBL-05L	1SFA 611 621 R1054	0,012
○ Белый	9,8	1) <sup>1)</sup>	600	MLBL-05W	1SFA 611 621 R1055	0,012
<b>Номинальное напряжение 220 В DC</b>						
● Красный	8,0	620	180	MLBL-06R	1SFA 611 621 R1061	0,012
● Зеленый	8,0	520	110	MLBL-06G	1SFA 611 621 R1062	0,012
● Желтый	8,0	588	200	MLBL-06Y	1SFA 611 621 R1063	0,012
● Синий	8,0	468	450	MLBL-06L	1SFA 611 621 R1064	0,012
○ Белый	8,0	1) <sup>1)</sup>	600	MLBL-06W	1SFA 611 621 R1065	0,012
<b>Номинальное напряжение 230 В AC</b>						
● Красный	9,5	620	250	MLBL-07R	1SFA 611 621 R1071	0,012
● Зеленый	9,4	520	1500	MLBL-07G	1SFA 611 621 R1072	0,012
● Желтый	9,5	588	300	MLBL-07Y	1SFA 611 621 R1073	0,012
● Синий	8,2	468	450	MLBL-07L	1SFA 611 621 R1074	0,012
○ Белый	8,2	1) <sup>1)</sup>	600	MLBL-07W	1SFA 611 621 R1075	0,012

Примечание: следует соблюдать полярность при подаче питания от источника постоянного тока, где должны быть правильно подключены клеммы + и -. На изделии указано X1 (+) и X2 (-).

<sup>1)</sup>X=0,31, Y=0,32 согласно цветовой диаграмме ICI.

# Аксессуары для модульной серии

## Светодиодные блоки, фронтальная установка

Модульная серия

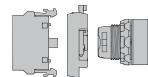

Светодиодный блок со встроенной защитой от тока утечки

Описание	Ном. ток, мА	Длина волны, нм	Яркость, мкд	Тип	Код для заказа	Масса, кг
<b>Светодиодные блоки, продолжение</b>						
<b>Номинальное напряжение 380 В AC</b>						
● Красный	10,2	620	250	MLBL-08R	1SFA 611 621 R1081	0,012
● Зеленый	10,2	520	1500	MLBL-08G	1SFA 611 621 R1082	0,012
● Желтый	10,2	582	300	MLBL-08Y	1SFA 611 621 R1083	0,012
● Синий	9,1	468	450	MLBL-08L	1SFA 611 621 R1084	0,012
○ Белый	9,1	<sup>1)</sup>	600	MLBL-08W	1SFA 611 621 R1085	0,012
<b>Номинальное напряжение 415 В AC</b>						
● Красный	11,2	620	280	MLBL-09R	1SFA 611 621 R1091	0,012
● Зеленый	11,2	520	1800	MLBL-09G	1SFA 611 621 R1092	0,012
● Желтый	11,2	588	350	MLBL-09Y	1SFA 611 621 R1093	0,012
● Синий	9,9	468	500	MLBL-09L	1SFA 611 621 R1094	0,012
○ Белый	9,9	<sup>1)</sup>	650	MLBL-09W	1SFA 611 621 R1095	0,012

Примечание: следует соблюдать полярность при подаче питания от источника постоянного тока, где должны быть правильно подключены клеммы + и -. На изделии указано X1 (+) и X2 (-).

<sup>1)</sup> X=0,31, Y=0,32 согласно цветовой диаграмме ICI.

Светодиодные блоки заднего монтажа приведены на стр. 62.

# Аксессуары для модульной серии

## Контактные блоки и монтажные колодки

Модульная серия

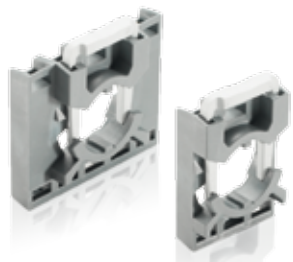
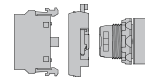

Монтажные колодки для контактного блока

Описание	Тип	Код для заказа	Масса, кг
<b>Монтажные колодки</b>			
Монтажные колодки на три блока	MCBH-00	1SFA 611 605 R1100	0,006
Монтажные колодки на пять блоков*	MCBH5-00	1SFA 611 601 R1100	0,008

\* Примечание: требуется установка двойных контактных блоков на боковых позициях

<b>Одинарные контактные блоки для фронтального монтажа</b>			
1 НО	MCB-10	1SFA 611 610 R1001	0,013
1 НЗ	MCB-01	1SFA 611 610 R1010	0,013
1 НО с позолоченными контактами	MCB-10G	1SFA 611 610 R1101	0,013
1 НЗ с позолоченными контактами	MCB-01G	1SFA 611 610 R1110	0,013

<b>Блоки микровыключателя</b>			
1 НО	MCBL-10	1SFA 611 612 R1010	0,010
1 НЗ	MCBL-01	1SFA 611 612 R1001	0,010

<b>Двойной контактный блок для фронтального монтажа</b>			
2 НО	MCB-20	1SFA 611 610 R1002	0,026
2 НЗ	MCB-02	1SFA 611 610 R1020	0,026
1 НО + 1 НЗ	MCB-11	1SFA 611 610 R1011	0,026

Примечание: для использования с MCBH5-00, когда необходимы контактные блоки в положениях 4 и 5.

Также при использовании MCBH-00 совместно с переключателем, когда требуется контактный блок в положении 3.

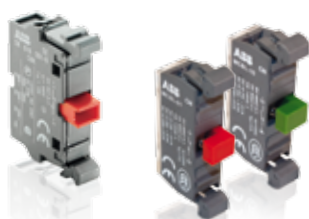

Контактный блок

Блоки микровыключателя



Двойные контактные блоки

# Аксессуары для модульной серии

## Трансформаторы и ламповые блоки

Модульная серия

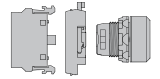

Трансформатор для сигнальных ламп



Трансформаторы для функциональных элементов с подсветкой



Схема контроля ламп с тремя диодными блоками (не предназначена для ламп со встроенными светодиодами)



Ламповый блок

Описание	Тип	Код для заказа	Масса, кг	
<b>Трансформаторы для сигнальных ламп</b>				
Для лампы накаливания на 6 или 24 В и светодиода на 24 В. Лампа накаливания макс. 1,2 Вт				
Ламповый блок в составе трансформатора, патрон BA 9s				
Первичное напряжение	Вторичное напряжение			
110-127 В AC	6 В AC	KTR1-1001	1SFA 616 950 R1001	0,095
220-250 В AC	6 В AC	KTR1-1002	1SFA 616 950 R1002	0,095
380-420 В AC	6 В AC	KTR1-1003	1SFA 616 950 R1003	0,095
440-480 В AC	6 В AC	KTR1-1004	1SFA 616 950 R1004	0,095
500-600 В AC	6 В AC	KTR1-1005	1SFA 616 950 R1005	0,095
110-127 В AC	24 В AC <sup>1)</sup>	KTR1-1011	1SFA 616 950 R1011	0,095
220-250 В AC	24 В AC <sup>1)</sup>	KTR1-1012	1SFA 616 950 R1012	0,095
380-420 В AC	24 В AC <sup>1)</sup>	KTR1-1013	1SFA 616 950 R1013	0,095
440-480 В AC	24 В AC <sup>1)</sup>	KTR1-1014	1SFA 616 950 R1014	0,095

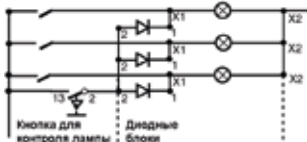
Трансформаторы для функциональных элементов с подсветкой				
110-127 В AC	6 В AC	KTR1-2001	1SFA 616 950 R2001	0,095
220-250 В AC	6 В AC	KTR1-2002	1SFA 616 950 R2002	0,095
380-420 В AC	6 В AC	KTR1-2003	1SFA 616 950 R2003	0,095
440-480 В AC	6 В AC	KTR1-2004	1SFA 616 950 R2004	0,095
500-600 В AC	6 В AC	KTR1-2005	1SFA 616 950 R2005	0,095
110-127 В AC	24 В AC <sup>1)</sup>	KTR1-2011	1SFA 616 950 R2011	0,095
220-250 В AC	24 В AC <sup>1)</sup>	KTR1-2012	1SFA 616 950 R2012	0,095
380-420 В AC	24 В AC <sup>1)</sup>	KTR1-2013	1SFA 616 950 R2013	0,095
440-480 В AC	24 В AC <sup>1)</sup>	KTR1-2014	1SFA 616 950 R2014	0,095

<sup>1)</sup> Можно использовать со светодиодом

Диодный блок			
Диодный блок	MDB-1001	1SFA 611 630 R1001	0,015

Примечание: применяются в случае, когда несколько ламп подключаются к общей кнопке контроля ламп. Диод следует соединить последовательно с каждой лампой. Диодный блок защелкивается на ламповом блоке или устанавливается рядом.

Одинарные ламповые блоки для фронтального монтажа, патрон BA 9s				
	Для лампы накаливания или светодиода, макс. 2 Вт, до 230 В AC и DC	MLB-1	1SFA 611 620 R1001	0,015
	Напряжение питания 115 В AC. Для лампы накаливания 60 В 1,2 Вт	MLB-2	1SFA 611 620 R1002	0,017
	Напряжение питания 230 В AC. Для лампы накаливания 130 В 2 Вт	MLB-3	1SFA 611 620 R1003	0,020
	Напряжение питания 115 В AC и DC. Только для светодиода 24 В	MLB-4	1SFA 611 620 R1004	0,017
	Светодиодный блок предназначен для предотвращения свечения, обусловленного током утечки.	MLB-8	1SFA 611 620 R1008	0,015



Адаптер для DIN-рейки



Блок-муляж



Адаптер



Инструмент для замены ламп



Монтажный инструмент



Монтажный адаптер для автоматического инструмента



Заглушки



Декоративные кольца с внешним квадратным профилем

Описание	Тип	Код для заказа	Масса, кг
<b>Адаптер для DIN-рейки</b>			
Адаптер для DIN-рейки	MA1-8131	1SFA 611 920 R8131	0,020
Комплект адаптера для DIN-рейки с одним блоком-муляжом	MA1-8001	1SFA 611 920 R8001	0,028

Блоки-муляжи используются, когда вместе с адаптером для DIN-рейки применяется только один контактный блок или одно компактное устройство

### Адаптеры для установки светосигнальной аппаратуры в монтажные отверстия 30 мм (панели 1,5-4 мм)

<b>Для кнопки аварийной остановки</b>			
Черный пластик	KA1-8027	1SFA 616 920 R8027	0,007
Металл	KA1-8028	1SFA 616 920 R8028	0,021

<b>Для кнопок, переключателей, сигнальных ламп, потенциометров и зуммеров:</b>			
Черный пластик	KA1-8029	1SFA 616 920 R8029	0,010
Металл	KA1-8030	1SFA 616 920 R8030	0,035

<b>Адаптеры, устанавливаемые заподлицо (металл)</b>			
Для кнопок	KA1-8073	1SFA 616 920 R8073	0,050

<b>Инструмент для замены ламп</b>			
Для светодиодов и ламп накаливания	KA1-8072	1SFA 616 920 R8072	0,002

<b>Монтажный инструмент для затяжки фиксирующей гайки</b>			
Монтажный инструмент для затяжки фиксирующей гайки	MA1-8015	1SFA 611 920 R8015	0,021
Монтажный адаптер для автоматического инструмента	MA1-8149	1SFA 611 920 R8149	0,155

<b>Дополнительный ключ</b>			
Ronis 455 (код ключа 71)	-	SK 616 021-71	0,007
Ronis 421 (код ключа 72)	-	SK 616 021-72	0,007
Ronis 3433-E (код ключа 73)	-	SK 616 021-73	0,007

<b>Стопорная гайка</b>			
Стопорная гайка	MA1-8019	1SFA 611 920 R8019	0,001
Стопорную гайку также можно использовать компактной серией.			

<b>Заглушка</b>			
Серый	MA1-8129	1SFA 611 920 R8129	0,005
Черный	MA1-8130	1SFA 611 920 R8130	0,005
Светло-серый	MA1-8136	1SFA 611 920 R8136	0,005

<b>Декоративное кольцо с внешним квадратным профилем</b>			
Черный пластик	-	SK 616 016-2	0,001
Серый, пластик	MA1-8124	1SFA 611 920 R8124	0,001

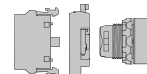

Защитная мембрана

Описание	Тип	Код для заказа	Масса, кг
<b>Защитная мембрана</b>			
Для плоской клавиши	KA1-8052	1SFA 616 920 R8052	0,002
Для выступающей клавиши	MA1-8002	1SFA 611 920 R8002	0,002
Для двойной кнопки	MA1-8126	1SFA 616 920 R8126	0,002



Защитное кольцо

Защитная крышка

<b>Защитное кольцо</b>			
Защитное кольцо	-	SK 615 512-1	0,002

Примечание: для кнопок с плоскими и выступающими клавишами Для предотвращения случайного нажатия. Не устанавливать вместе с держателем шильдика с надписью.



Декоративное кольцо

<b>Защитная крышка</b>			
Защитная крышка	KA1-8010	1SFA 616 920 R8010	0,008

Примечание: для кнопки с плоской клавишей. Для предотвращения случайного нажатия. Не устанавливать вместе с держателем шильдика с надписью.

<b>Декоративное кольцо</b>			
<b>Для кнопок</b>			
Серый пластик	KA1-8079	1SFA 616 920 R8079	0,002
Черный пластик	KA1-8022	1SFA 616 920 R8022	0,002
Хромированный металл	KA1-8021	1SFA 616 920 R8021	0,015



Защитный кожух для кнопки аварийной остановки

<b>Для переключателей</b>			
Серый пластик	KA1-8077	1SFA 616 920 R8077	0,001
Черный пластик	KA1-8080	1SFA 616 920 R8080	0,001
Хромированный металл	KA1-8024	1SFA 616 920 R8024	0,010

<b>Защитный кожух для кнопки аварийной остановки</b>			
● Желтый	MA1-8053	1SFA 611 920 R8053	0,020
● Серый	MA1-8128	1SFA 611 920 R8128	0,020

Примечание: для кнопок аварийной остановки на 40 мм и кнопок остановки машин. Для предотвращения случайного нажатия. С выступами предотвращения поворота и пазом для навесного замка, предусмотрен отвод влаги.



Крышка для опломбировки кнопок

<b>Крышка для опломбировки кнопок диаметром до 30 мм</b>			
Крышка для опломбировки кнопок	MA1-8153	1SFA 611 920 R8153	0,003

# Аксессуары для модульной серии

## Светодиоды

Модульная серия

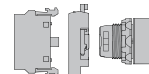

Светодиоды

Описание	Длина волны, нм	Яркость, мкд	Тип	Код для заказа	Масса, кг
<b>Светодиоды</b>					
<b>Номинальное напряжение 12 В DC, номинальный ток 15 мА, срок службы &gt;50 000 ч</b>					
● Красный	630	250	KA2-2011	1SFA 616 921 R2011	0,005
● Зеленый	525	1000	KA2-2012	1SFA 616 921 R2012	0,005
● Желтый	592	250	KA2-2013	1SFA 616 921 R2013	0,005
● Синий	470	450	KA2-2014	1SFA 616 921 R2014	0,005
○ Белый	<sup>1)</sup>	600	KA2-2015	1SFA 616 921 R2015	0,005
<b>Номинальное напряжение 24 В (AC)/DC, номинальный ток 15 мА, срок службы &gt;50 000 ч</b>					
● Красный	630	250	KA2-2021	1SFA 616 921 R2021	0,005
● Зеленый	525	800	KA2-2022	1SFA 616 921 R2022	0,005
● Желтый	592	250	KA2-2023	1SFA 616 921 R2023	0,005
● Синий	470	400	KA2-2024	1SFA 616 921 R2024	0,005
○ Белый	<sup>1)</sup>	500	KA2-2025	1SFA 616 921 R2025	0,005
<b>Номинальное напряжение 36 В (AC)/DC, номинальный ток 12 мА, срок службы &gt;50 000 ч</b>					
● Красный	630	200	KA2-2031	1SFA 616 921 R2031	0,005
● Зеленый	525	2000	KA2-2032	1SFA 616 921 R2032	0,005
● Желтый	592	200	KA2-2033	1SFA 616 921 R2033	0,005
● Синий	470	750	KA2-2034	1SFA 616 921 R2034	0,005
○ Белый	<sup>1)</sup>	1400	KA2-2035	1SFA 616 921 R2035	0,005
<b>Номинальное напряжение 48 В (AC)/DC, номинальный ток 12 мА, срок службы &gt;50 000 ч</b>					
● Красный	630	200	KA2-2041	1SFA 616 921 R2041	0,005
● Зеленый	525	1700	KA2-2042	1SFA 616 921 R2042	0,005
● Желтый	592	240	KA2-2043	1SFA 616 921 R2043	0,005
● Синий	470	720	KA2-2044	1SFA 616 921 R2044	0,005
○ Белый	<sup>1)</sup>	1200	KA2-2045	1SFA 616 921 R2045	0,005
<b>Номинальное напряжение 60 В (AC)/DC, номинальный ток 10 мА, срок службы &gt;50 000 ч</b>					
● Красный	630	160	KA2-2051	1SFA 616 921 R2051	0,005
● Зеленый	525	1400	KA2-2052	1SFA 616 921 R2052	0,005
● Желтый	592	200	KA2-2053	1SFA 616 921 R2053	0,005
● Синий	470	600	KA2-2054	1SFA 616 921 R2054	0,005
○ Белый	<sup>1)</sup>	1000	KA2-2055	1SFA 616 921 R2055	0,005
<b>Номинальное напряжение 110-130 В AC, номинальный ток 4-6 мА, срок службы 25 000 ч</b>					
● Красный	630	60-100	KA2-2131	1SFA 616 921 R2131	0,005
● Зеленый	525	500-850	KA2-2132	1SFA 616 921 R2132	0,005
● Желтый	592	70-120	KA2-2133	1SFA 616 921 R2133	0,005
● Синий	470	220-350	KA2-2134	1SFA 616 921 R2134	0,005
○ Белый	<sup>1)</sup>	350-600	KA2-2135	1SFA 616 921 R2135	0,005
<b>Номинальное напряжение 110-130 В AC/DC, номинальный ток 4-6 мА, срок службы 25 000 ч</b>					
● Красный	630	60	KA2-2141	1SFA 616 921 R2141	0,005
● Зеленый	525	500	KA2-2142	1SFA 616 921 R2142	0,005
● Желтый	592	70	KA2-2143	1SFA 616 921 R2143	0,005
● Синий	470	220	KA2-2144	1SFA 616 921 R2144	0,005
○ Белый	<sup>1)</sup>	350	KA2-2145	1SFA 616 921 R2145	0,005
<b>Номинальное напряжение 230 В AC, номинальный ток 4 мА, срок службы 25 000 ч</b>					
● Красный	630	60	KA2-2221	1SFA 616 921 R2221	0,005
● Зеленый	525	500	KA2-2222	1SFA 616 921 R2222	0,005
● Желтый	592	70	KA2-2223	1SFA 616 921 R2223	0,005
● Синий	470	220	KA2-2224	1SFA 616 921 R2224	0,005
○ Белый	<sup>1)</sup>	350	KA2-2225	1SFA 616 921 R2225	0,005

**Примечание:** следует соблюдать полярность при подаче питания от источника постоянного тока, где должны быть правильно подключены клеммы + и -. На изделии указано X1 (+) и X2 (-).

Выбирайте одинаковый цвет светодиода и колпачка лампы.

<sup>1)</sup> X=0,31, Y=0,32 согласно цветовой диаграмме ICI.



# Аксессуары для модульной серии Светодиоды и лампы накаливания

Модульная серия

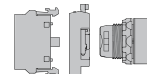

Светодиоды

Описание	Длина волны, нм	Яркость, мкд	Тип	Код для заказа	Масса, кг
<b>Светодиоды, продолжение</b>					
Номинальное напряжение 230 В AC/DC, номинальный ток 4 мА, срок службы 25 000 ч					
● Красный	630	60	KA2-2231	1SFA 616 921 R2231	0,005
● Зеленый	525	500	KA2-2232	1SFA 616 921 R2232	0,005
● Желтый	592	70	KA2-2233	1SFA 616 921 R2233	0,005
● Синий	470	220	KA2-2234	1SFA 616 921 R2234	0,005
○ Белый	<sup>1)</sup>	350	KA2-2235	1SFA 616 921 R2235	0,005

**Примечание:** следует соблюдать полярность при подаче питания от источника постоянного тока, где должны быть правильно подключены клеммы + и -. На изделии указано X1 (+) и X2 (-).

Выбирайте одинаковый цвет светодиода и колпачка лампы.

<sup>1)</sup> X=0,31, Y=0,32 согласно цветовой диаграмме ICl.

## Мигающие светодиоды

Номинальное напряжение 24 В, номинальный ток 25 мА, DC

Описание	Длина волны, нм	Срок службы, ч	Тип	Код для заказа	Масса, кг
● Красный	630	50 000	-	4950 512-1	0,005
● Зеленый	565	50 000	-	4950 512-2	0,005
● Желтый	585	50 000	-	4950 512-3	0,005

**Примечание:** следует соблюдать полярность при подаче питания от источника постоянного тока, где должны быть правильно

подключены клеммы + и -. На изделии указано X1 (+) и X2 (-).

Выбирайте одинаковый цвет светодиода и колпачка лампы.



Лампы накаливания

## Лампы накаливания с патроном BA 9s

Ном. напряжение В AC/DC	Ном. ток, мА	Ном. мощность, Вт	Срок службы, ч	Яркость, мкд	Тип	Код для заказа	Масса, кг
6	200	1,2	10 000	350	-	5911 086-11	0,002
12	100	1,2	10 000	203	-	5911 086-12	0,002
24	50	1,2	10 000	280	-	5911 086-13	0,002
30	40	1,2	10 000	250	-	5911 086-4	0,002
48	42	2	6 000	500	-	5911 086-5	0,002
60	20	1,2	5 000	190	-	5911 086-14	0,002
110	18	2	7 500	250	-	5911 086-7	0,002
130	15	2	7 500	120	-	5911 086-15	0,002

Для замены ламп накаливания необходимо использовать инструмент для замены ламп.

## Инструмент для замены ламп

Для светодиодов и ламп накаливания	KA1-8072	1SFA 616 920 R8072	0,002
------------------------------------	----------	--------------------	-------

Для замены ламп накаливания необходимо использовать инструмент для замены ламп.



Инструмент для замены ламп

# Аксессуары для модульной серии

## Линзы

Модульная серия

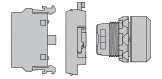

Линза для сигнальной лампы

Описание	Тип	Код для заказа	Масса, кг
<b>Линзы для сигнальных ламп</b>			
● Красный	KA1-8031	1SFA 616 920 R8031	0,02
● Зеленый	KA1-8032	1SFA 616 920 R8032	0,02
● Желтый	KA1-8033	1SFA 616 920 R8033	0,02
● Синий	KA1-8034	1SFA 616 920 R8034	0,02
○ Белый	KA1-8035	1SFA 616 920 R8035	0,02



Линза для плоской клавиши

<b>Линзы для кнопок без подсветки</b>			
<b>Плоская клавиша</b>			
● Красный	KA1-8081	1SFA 616 920 R8081	0,015
● Зеленый	KA1-8082	1SFA 616 920 R8082	0,015
● Желтый	KA1-8083	1SFA 616 920 R8083	0,015
● Синий	KA1-8084	1SFA 616 920 R8084	0,015
○ Белый	KA1-8085	1SFA 616 920 R8085	0,015
● Черный	KA1-8086	1SFA 616 920 R8086	0,015
● Серый	KA1-8087	1SFA 616 920 R8087	0,015
○ Прозрачный	KA1-8088	1SFA 616 920 R8088	0,015



Линза для выступающей клавиши

<b>Выступающая клавиша</b>			
● Красный	KA1-8091	1SFA 616 920 R8091	0,025
● Зеленый	KA1-8092	1SFA 616 920 R8092	0,025
● Желтый	KA1-8093	1SFA 616 920 R8093	0,025
● Синий	KA1-8094	1SFA 616 920 R8094	0,025
○ Белый	KA1-8095	1SFA 616 920 R8095	0,025
● Черный	KA1-8096	1SFA 616 920 R8096	0,025
● Серый	KA1-8097	1SFA 616 920 R8097	0,025
○ Прозрачный	KA1-8098	1SFA 616 920 R8098	0,025

<b>Линзы для кнопок с подсветкой</b>			
<b>Плоская клавиша</b>			
● Красный	KA1-8101	1SFA 616 920 R8101	0,015
● Зеленый	KA1-8102	1SFA 616 920 R8102	0,015
● Желтый	KA1-8103	1SFA 616 920 R8103	0,015
● Синий	KA1-8104	1SFA 616 920 R8104	0,015
○ Белый	KA1-8105	1SFA 616 920 R8105	0,015
○ Прозрачный	KA1-8108	1SFA 616 920 R8108	0,015
<b>Выступающая клавиша</b>			
● Красный	KA1-8111	1SFA 616 920 R8111	0,025
● Зеленый	KA1-8112	1SFA 616 920 R8112	0,025
● Желтый	KA1-8113	1SFA 616 920 R8113	0,025
● Синий	KA1-8114	1SFA 616 920 R8114	0,025
○ Белый	KA1-8115	1SFA 616 920 R8115	0,025
○ Прозрачный	KA1-8118	1SFA 616 920 R8118	0,025

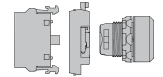

Стандарты и сертификаты	
IEC / EN 60947-1	Аппаратура управления и распределения низковольтная - Часть 1: Общие требования
IEC / EN 60947-5-1	Аппаратура управления и распределения низковольтная – Часть 5-1: Аппараты и коммутационные элементы цепей управления - Электромеханические аппараты для цепей управления
IEC / EN 60947-5-5	Аппаратура управления и распределения низковольтная – Часть 5-5: Аппараты и коммутационные элементы цепей управления. - Электрические устройства аварийной остановки с функцией механического защелкивания
IEC / EN 60073	Интерфейс человекомашиный. Маркировка и обозначения органов управления и контрольных устройств.– Правила кодирования информации
IEC / EN 60529	Степени защиты, обеспечиваемые оболочками (код IP)
EN 50013	Аппаратура коммутационная и устройства управления низковольтные промышленные. - Маркировка контактов и нумерация выключателей цепи управления
DIN 40050-9	Дорожно-транспортные средства; степени защиты (код IP); защита от проникновения посторонних предметов, воды и от контакта с опасными частями; электрическое оборудование
UL 508	Промышленное оборудование цепей управления
CSA C22.2 № 14	Промышленное оборудование цепей управления
ГОСТ Р 50030.5.1-2005	Аппаратура распределения и управления низковольтная. Часть 5. Аппараты и коммутационные элементы цепей управления. Глава 1. Электромеханические аппараты для цепей управления
ГОСТ Р 50030.5.5-2000	Аппаратура распределения и управления низковольтная. Часть 5-5. Аппараты и элементы коммутации для цепей управления. Электрические устройства срочного останова с функцией механического защелкивания
Российский морской регистр судоходства	
Российский речной регистр	

Характеристики окружающей среды		
Степень защиты		
Функциональные элементы	IEC/EN DIN	UL/CSA
Кнопка, МР *	IP66	Тип 1, 3R, 4, 4X, 12, 13
Двойная кнопка, МРD *	IP66	Тип 1, 3R, 4, 4X, 12, 13
Грибовидная кнопка, МРМ *	IP66	Тип 1, 3R, 4, 4X, 12, 13
Кнопка аварийной остановки: МРМТ/Р *	IP66	Тип 1, 3R, 4, 4X, 12, 13
Переключатель, М2SS/М3SS *	IP66	Тип 1, 3R, 4, 4X, 12, 13
Переключатель с ключом: М2SSK/М3SSK *	IP66	Тип 1, 3R, 4, 4X, 12
Тумблер: МТS2/МТS3 *	IP66	Тип 1, 3R, 4, 4X, 12, 13
Кнопка специального назначения: КР6	-	Тип 1, 3R, 4, 4X
Кнопка сброса: КРР *	IP 66	Тип 1, 3R, 4, 4X, 12, 13
Джойстик: МJS	IP66, 67, 69K	Тип 1, 4X (для внутренней установки), 12, 13
Сигнальные лампы: ML	IP66	Тип 1, 3R, 4, 4X, 12, 13
Зуммер: KB	IP65	Тип 4X
Потенциометр: КТ *	IP66	Тип 1, 3R, 4, 4X, 12, 13
Контактный блок и трансформатор	IP20	-
Пластиковые корпуса	IP66	Тип 1, 3R, 4, 4X, 12, 13
Металлические корпуса	IP66, 67, 69K	-
Температура		
Рабочая температура окружающей среды	от -25 до +70 °С	
Температура хранения	от -40 до +85 °С	

\*) С декоративным кольцом из хромированного пластика IP66 Тип 1, 12, 13

Следует учесть, что для функционального элемента, установленного на панели, должна быть обеспечена заявленная степень защиты. Если между этими элементами установлены другие устройства, они должны быть надлежащим образом герметизированы.

Технические характеристики	
<b>Клеммы</b>	
Винтовая плюс-минус Pozidriv № 2 с DIN-шайбой.	
Сечение подсоединяемого провода	мин. 1 x 0,5 мм <sup>2</sup> /AWG 20 макс. 2 x 2,5 мм <sup>2</sup> /2 x AWG 14
<b>Момент затяжки</b>	
Стопорная гайка функционального элемента	мин. 2 Нм/ макс. 2,3 Нм
Кабельные наконечники	0,9 Нм
<b>Материал</b>	
Изделия не содержат веществ, разрушающих озоновый слой. Все компоненты фронтальной части изготовлены из поликарбоната.	
PC Поликарбонат	Высокая ударопрочность, хорошая стойкость при наружной установке. Химическая устойчивость - см. таблицу ниже
PSU Полисульфон	Устойчив к воздействию высоким температур, кислот, щелочных растворов, масел, спиртов.
РА Полиамид	Устойчив воздействию высоким температур, алифатических, ароматических и хлорсодержащих углеводородов, сложных эфиров, кетоновых альдегидов, спиртов и щелочных растворов.
PBT	Устойчив к воздействию высоким температур, алифатических и ароматических углеводородов, кислот, щелочных растворов, спиртов, пластичных смазок и масел.
Цинк	Хорошая коррозионная стойкость в условиях материковой, морской и промышленной атмосферы.
Легкий сплав	Хорошая коррозионная стойкость в условиях материковой, морской и промышленной атмосферы.
<b>Химическая стойкость для поликарбоната</b>	
<b>Химический класс</b>	<b>Воздействие</b>
Кислоты	В большинстве случаев не оказывают значительного воздействия при типовых значениях концентрации и температуры.
Спирты и щелочи	В общем случае совместимы при эксплуатации при низких значениях концентрации и комнатной температуре. Высокие концентрации и повышенные температуры могут привести к разъеданию и разложению.
Алифатические углеводороды	В общем случае совместимы
Амины	Поверхностная кристаллизация и химическое повреждение. Избегать воздействия.
Ароматические углеводороды	Частичные растворители и вещества, вызывающие растрескивание под напряжением (т.е. скилон, toluene). Избегать воздействия.
Синтетические моющие средства и очистители	Слабые мыльные растворы, как правило, допустимо использовать. Воздействия сильных щелочных веществ следует избегать.
Сложные эфиры	Вызывают значительную кристаллизацию. Частичные растворители. Избегать воздействия.
Пластичные смазки и масла	Материалы на основе чистой нефти, как правило, совместимы. Не совместимо большинство присадок, используемых в них.
Галогеносодержащие углеводороды	Растворители. Избегать воздействия.
Кетоны	Вызывают значительную кристаллизацию и растрескивание под воздействием напряжений. Частичные растворители. Избегать воздействия.
Силиконовое масло и пластичные смазки	Как правило, совместимы до 85 °С.



## Электрические характеристики

### Стандартные контактные блоки

Самозачистка посеребренных контактов, НЗ контакт с принудительным размыканием. При напряжении и токе ниже 24 В и 5,6 мА рекомендуется установка блоков микровыключателей.

### Номинальные характеристики согласно Стандарту IEC 60947-5-1

Номинальное напряжение изоляции, U <sub>i</sub>		690 В	
Номинальный тепловой ток, I <sub>th</sub>		10 А	
Номинальный рабочий ток, I <sub>e</sub>	при 120 В	8 А	
Категория применения AC 15,	при 230 В	6 А	
	при 400 В	4 А	
	при 690 В	2 А	
Номинальный рабочий ток, I <sub>e</sub>	при 24 В	5 А	
	Категория применения DC 13,	при 125 В	1,1 А
		при 250 В	0,55 А

### Номинальные характеристики согласно UL, CSA, NEMA

Номинальное напряжение изоляции		A600 AC	Q600 DC
Номинальное напряжение изоляции		600 В	600 В
Номинальный тепловой ток		10 А	2,5 А
Номинальный рабочий ток	при 120 В	6 А	при 125 В 0,55 А
	при 240 В	3 А	при 250 В 0,27 А
	при 480 В	1,5 А	при 480 В 0,10 А
	при 600 В	1,2 А	при 600 В 0,10 А

### Сопrotивление контакта

< 25 мОм

### Обязательное функциональное испытание

при 5 В, 16 мА

### Макс. количество контактных блоков на функциональный элемент

Контактные блоки могут быть установлены макс. на двух уровнях на 3-блочной монтажной колодке. На 5-блочной монтажной колодке допускается только один уровень.

Кнопка, тумблер, грибовидная кнопка, двойная кнопка, переключатель, переключатель с ключом и кнопка аварийной остановки	6
Джойстик	8

### Защита от короткого замыкания

Макс. плавкий предохранитель при 1 кА : gG 16А

### Схема переключающего контакта

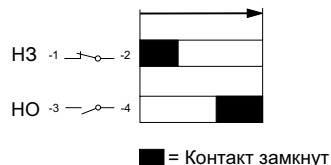

### Блок микропереключателя / Номинальные характеристики согласно IEC 60947-5-1

Номинальное напряжение изоляции, U <sub>i</sub>		125 В
Номинальный тепловой ток, I <sub>th</sub>		3 А
Номинальный рабочий ток, I <sub>e</sub>	при 125 В	0,5 А
Категория применения AC 14,	при 24 В	0,3 А
	при 24 В	0,1 А
Категория применения DC 13,	при 24 В	0,1 А
	при 24 В	0,1 А
Категория применения DC 12,	при 24 В	0,1 А
	при 24 В	0,1 А
Стандартные контактные блоки	24 В DC	5,6 мА
Контактные блоки с позолоченными контактами	5 В DC	12 мА
Блоки микровыключателя	12 В DC	1 мА
	30 В DC	1 мА
Номинальные характеристики согласно UL 508	125 В AC	3 А
	60 В DC	0,2 А
	48 В DC	0,1 А

## Механические характеристики

### Механический срок службы

Стандартные контактные блоки		10 миллионов операций
Кнопки, грибовидная кнопка без фиксации		2 миллионов операций
Переключатели		500 000 операций
Действующий стандарт (без элементов, установленных в среднем положении)		
С элементами, установленными в среднем положении		250 000 операций
		150 000 операций
Грибовидная кнопка с фиксацией		500 000 операций
Кнопка, переключатель с ключом и двойная кнопка		
Кнопка аварийной остановки		100 000 операций
Тумблер		1 миллионов операций
Джойстик		500 000 операций
		400 000 операций
		300 000 операций

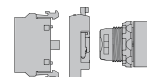

## Ламповый блок с номинальными характеристиками согласно Стандарту IEC 60 947-5-1

Номинальное напряжение изоляции	230 В
Патрон	ВА 9s
Допустимая мощность, до	2 Вт

## Трансформатор

Применяется для лампы накаливания 6 или 24 В AC, 1,2 Вт и светодиода 24 В.

Номинальная мощность:	1,5 Вт
Номинальное напряжение изоляции согласно IEC 70 °C (DT)	Класс E

## Светодиоды

Срок службы для светодиодов означает количество часов работы до момента, когда яркость упала ниже 50 %. Срок службы: 50 000 ч

Цвет белого светодиода	$x=0,31$ $y=0,32$ означает положение цвета по цветовой диаграмме ICI
Допустимое отклонение напряжения на светодиодах	Допускается отклонение напряжения от -30 до +10 %, такая величина не влияет на срок службы
Пики напряжения на светодиодах	Амплитудные напряжения до 1000 В. Пиковый ток до 500 мА в течение нескольких миллисекунд
Тлеющий свет	Все встроенные светодиоды снабжены функцией защиты от токов утечки.

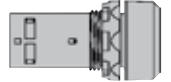

Компактная серия разработана с целью предоставить наиболее оптимальное с точки зрения монтажа и стоимости решение, пригодное для применения в условиях с самыми различными требованиями. Чтобы обеспечить еще большую универсальность, предусмотрена возможность использования устройств этой серии в комбинации с модульной светосигнальной аппаратурой.

#### Общие сведения о конструкции

- Один блок выполняет все функции
- Фронтальная часть аналогична фронтальной части модульных устройств
- Монтажная глубина 42 мм
- До 2 электрически изолированных контактов
- Исполнение из металла или черного пластика

#### Характеристики изделий

- Возможность для эксплуатации в тяжелых условиях - степени защиты IP 66, 67 и 69K
- Самозащищающиеся контакты гарантируют высокие эксплуатационные качества при малых затратах энергии
- Соответствие стандартам UL/NEMA тип 1,3R,4,4X,12,13

#### Функциональные элементы

- Кнопки (с подсветкой и без подсветки)
- Кнопки аварийной остановки (отпускание поворачиваем, вытягиванием и с помощью ключа)
- Кнопки остановки машины (отпускание поворачиваем, вытягиванием и с помощью ключа)
- Переключатели (2-х и 3-х позиционные)
- Грибовидные кнопки

#### Сигнальные лампы

- Со встроенными светодиодами (широкий диапазон напряжений)
- С патроном BA9s для лампы накаливания или светодиодов

# Кнопки

## С плоскими и выступающими клавишами, без подсветки

Компактная серия



### Цветовые коды для кнопок

	Красный ●	Зеленый ●	Желтый ●	Синий ●	Белый ○	Черный ●	Серый ●
■	R	G	Y	L	W	B	U
□	1	2	3	4	5	6	7

### Декоративное кольцо - порядок заказа:

Хромированный металл - стандартный  
Черный пластик - заменить '3' на '1' в обозначении типа и в коде для заказа



Варианты декоративных колец	Тип	Код для заказа
Черный пластик	CP(X)-10X-XX	1SFA619 10X R10XX
Хромированный металл	CP(X)-30X-XX	1SFA619 10X R30XX

### Функциональный элемент: кнопки с плоскими и выступающими клавишами

Описание	Тип	Код для заказа	Масса, кг
<b>С плоской клавишей</b>			
<b>Без фиксации</b>			
1 НО	CP1-30■-10	1SFA 619 100 R301□	0,018
2 НО	CP1-30■-20	1SFA 619 100 R302□	0,022
1 НЗ	CP1-30■-01	1SFA 619 100 R304□	0,018
2 НЗ	CP1-30■-02	1SFA 619 100 R305□	0,022
1 НО + 1 НЗ	CP1-30■-11	1SFA 619 100 R307□	0,022
<b>С фиксацией</b>			
1 НО	CP2-30■-10	1SFA 619 101 R301□	0,018
2 НО	CP2-30■-20	1SFA 619 101 R302□	0,022
1 НЗ	CP2-30■-01	1SFA 619 101 R304□	0,018
2 НЗ	CP2-30■-02	1SFA 619 101 R305□	0,022
1 НО + 1 НЗ	CP2-30■-11	1SFA 619 101 R307□	0,022
<b>С выступающей клавишей</b>			
<b>Без фиксации</b>			
1 НО	CP3-30■-10	1SFA 619 102 R301□	0,019
2 НО	CP3-30■-20	1SFA 619 102 R302□	0,022
1 НЗ	CP3-30■-01	1SFA 619 102 R304□	0,019
2 НЗ	CP3-30■-02	1SFA 619 102 R305□	0,022
1 НО + 1 НЗ	CP3-30■-11	1SFA 619 102 R307□	0,022
<b>С фиксацией</b>			
1 НО	CP4-30■-10	1SFA 619 103 R301□	0,019
2 НО	CP4-30■-20	1SFA 619 103 R302□	0,022
1 НЗ	CP4-30■-01	1SFA 619 103 R304□	0,019
2 НЗ	CP4-30■-02	1SFA 619 103 R305□	0,022
1 НО + 1 НЗ	CP4-30■-11	1SFA 619 103 R307□	0,022
<b>С плоской клавишей</b>			
<b>Без фиксации, белая клавиша с черным символом I</b>			
1 НО	CP11-30W-10	1SFA 619 110 R3015	0,018
<b>Без фиксации, белая клавиша с черным символом II</b>			
1 НО	CP12-30W-10	1SFA 619 120 R3015	0,018
<b>С выступающей клавишей</b>			
<b>Без фиксации, черная клавиша с белым символом O</b>			
1 НЗ	CP33-30B-01	1SFA 619 132 R3046	0,018



С плоской клавишей



С выступающей клавишей



С плоской клавишей с маркировкой

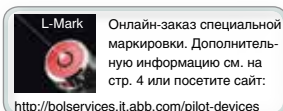

L-Mark  
Онлайн-заказ специальной маркировки. Дополнительную информацию см. на стр. 4 или посетите сайт:  
<http://bolservices.it.abb.com/pilot-devices>

# Переключатели Двух- и трехпозиционные, без подсветки

Компактная серия



## Цветовые коды для переключателей

	Красный ■	Черный ●	Серый ●
■	R	B	U
□	1	6	7

## Декоративное кольцо - порядок заказа:

Хромированный металл - стандартный

Черный пластик - заменить '1' на '3' в обозначении типа и в коде для заказа



Варианты декоративных колец	Тип	Код для заказа
Черный пластик	C(X)SS(X)-10X-XX	1SFA619 XXX R10XX
Хромированный металл	C(X)SS(X)-30X-XX	1SFA619 XXX R30XX



Переключатель

## Функциональный элемент: переключатели

Описание	Тип	Код для заказа	Масса, кг
----------	-----	----------------	-----------

### Два положения

#### С фиксацией



1 НО	C2SS1-30■-10	1SFA 619 200 R301□	0,020
2 НО	C2SS1-30■-20	1SFA 619 200 R302□	0,024
1 НЗ	C2SS1-30■-01	1SFA 619 200 R304□	0,020
2 НЗ	C2SS1-30■-02	1SFA 619 200 R305□	0,024
1 НО + 1 НЗ	C2SS1-30■-11	1SFA 619 200 R307□	0,024

#### С фиксацией



1 НО	C2SS2-30■-10	1SFA 619 201 R301□	0,020
2 НО	C2SS2-30■-20	1SFA 619 201 R302□	0,024
1 НЗ	C2SS2-30■-01	1SFA 619 201 R304□	0,020
2 НЗ	C2SS2-30■-02	1SFA 619 201 R305□	0,024
1 НО + 1 НЗ	C2SS2-30■-11	1SFA 619 201 R307□	0,024

#### Без фиксации



1 НО	C2SS3-30■-10	1SFA 619 202 R301□	0,020
2 НО	C2SS3-30■-20	1SFA 619 202 R302□	0,024
1 НЗ	C2SS3-30■-01	1SFA 619 202 R304□	0,020
2 НЗ	C2SS3-30■-02	1SFA 619 202 R305□	0,024
1 НО + 1 НЗ	C2SS3-30■-11	1SFA 619 202 R307□	0,024

## Работа контактных блоков

### Двухпозиционный переключатель С контактами,



	актив. в положении С			
	НЗ	НО	НЗ	НО
1 НО	-	1	-	-
2 НО	-	1	-	1
1 НЗ	1	-	-	-
2 НЗ	1	-	1	-
1 НО + 1 НЗ	-	1	1	-

### Трехпозиционный переключатель С контактами,



	актив. в положении:			
	А		С	
	НЗ	НО	НЗ	НО
2 НО	-	1	-	1
2 НЗ	1	-	1	-
1 НО + 1 НЗ	1	-	-	1

### Три положения

#### С фиксацией



2 НО	C3SS1-30■-20	1SFA 619 210 R302□	0,024
2 НЗ	C3SS1-30■-02	1SFA 619 210 R305□	0,024
1 НО + 1 НЗ	C3SS1-30■-11	1SFA 619 210 R307□	0,024

#### Без фиксации



2 НО	C3SS2-30■-20	1SFA 619 211 R302□	0,024
2 НЗ	C3SS2-30■-02	1SFA 619 211 R305□	0,024
1 НО + 1 НЗ	C3SS2-30■-11	1SFA 619 211 R307□	0,024

#### Без фиксации



2 НО	C3SS3-30■-20	1SFA 619 212 R302□	0,024
2 НЗ	C3SS3-30■-02	1SFA 619 212 R305□	0,024
1 НО + 1 НЗ	C3SS3-30■-11	1SFA 619 212 R307□	0,024

#### Без фиксации



2 НО	C3SS7-30■-20	1SFA 619 216 R302□	0,024
2 НЗ	C3SS7-30■-02	1SFA 619 216 R305□	0,024
1 НО + 1 НЗ	C3SS7-30■-11	1SFA 619 216 R307□	0,024



# Кнопки аварийной остановки Без подсветки

Компактная серия

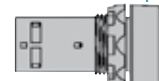

Кнопка аварийной остановки, отпускание поворачиванием, 30 мм



Кнопка аварийной остановки, отпускание вытягиванием, 40 мм

## Функциональный элемент: кнопка аварийной остановки

Описание	Тип	Код для заказа	Масса, кг
<b>Кнопка аварийной остановки</b>			
<b>Отпускание поворачиванием, Ø 30 мм</b>			
1 НЗ	CE3T-10R-01	1SFA 619 500 R1041	0,032
2 НЗ	CE3T-10R-02	1SFA 619 500 R1051	0,032
1 НО + 1 НЗ	CE3T-10R-11	1SFA 619 500 R1071	0,032
<b>Отпускание вытягиванием, Ø 30 мм</b>			
2 НЗ	CE3P-10R-02	1SFA 619 501 R1051	0,032
1 НО + 1 НЗ	CE3P-10R-11	1SFA 619 501 R1071	0,032
<b>Отпускание с помощью ключа, Ø 30 мм: Ronis 455, код ключа 71</b>			
2 НЗ	CE3K1-10R-02	1SFA 619 502 R1051	0,060
1 НО + 1 НЗ	CE3K1-10R-11	1SFA 619 502 R1071	0,060
<b>Отпускание поворачиванием, Ø 40 мм</b>			
1 НЗ	CE4T-10R-01	1SFA 619 550 R1041	0,036
2 НЗ	CE4T-10R-02	1SFA 619 550 R1051	0,036
1 НО + НЗ	CE4T-10R-11	1SFA 619 550 R1071	0,036
<b>Отпускание вытягиванием, Ø 40 мм</b>			
2 НЗ	CE4P-10R-02	1SFA 619 551 R1051	0,036
1 НО + 1 НЗ	CE4P-10R-11	1SFA 619 551 R1071	0,036
<b>Отпускание с помощью ключа, Ø 40 мм: код ключа 71 = Ronis 455</b>			
2 НЗ	CE4K1-10R-02	1SFA 619 552 R1051	0,064
1 НО + 1 НЗ	CE4K1-10R-11	1SFA 619 552 R1071	0,064

# Кнопка остановки машины Без подсветки



Кнопка остановки машины, отпускание поворачиванием, 30 мм

## Функциональный элемент: кнопка остановки машины

Описание	Тип	Код для заказа	Масса, кг
<b>Кнопка остановки машины</b>			
<b>Отпускание поворачиванием, Ø 30 мм</b>			
1 НО + 1 НЗ	CE3T-10B-11	1SFA 619 500 R1076	0,032
<b>Отпускание вытягиванием, Ø 30 мм</b>			
1 НО + 1 НЗ	CE3P-10B-11	1SFA 619 501 R1076	0,032
<b>Отпускание с помощью ключа, Ø 30 мм: код ключа 71 = Ronis 455</b>			
1 НО + 1 НЗ	CE3K1-10B-11	1SFA 619 502 R1076	0,060
<b>Отпускание поворачиванием, Ø 40 мм</b>			
1 НО + 1 НЗ	CE4T-10B-11	1SFA 619 550 R1076	0,032
<b>Отпускание вытягиванием, Ø 40 мм</b>			
1 НО + 1 НЗ	CE4P-10B-11	1SFA 619 551 R1076	0,032
<b>Отпускание с помощью ключа, Ø 40 мм: код ключа 71 = Ronis 455</b>			
1 НО + 1 НЗ	CE4K1-10B-11	1SFA 619 552 R1076	0,064

**L-Mark** Онлайн-заказ специальной маркировки. Дополнительную информацию см. на стр. 4 или посетите сайт: <http://bolsservices.it.abb.com/pilot-devices>

# Кнопка с подсветкой

Компактная серия

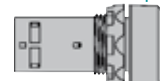

Декоративное кольцо - порядок заказа:

Черный пластик - стандартный  
Хромированный металл - заменить '1' на '3' в обозначении типа и в коде для заказа



Варианты декоративных колец	Тип	Код для заказа
Черный пластик	CP(X)-1XX-XX	1SFA619 X0X R1XXX
Хромированный металл	CP(X)-3XX-XX	1SFA619 X0X R3XXX

## Функциональный элемент: кнопка с подсветкой

Описание	Тип	Код для заказа	Масса, кг
----------	-----	----------------	-----------

### Кнопка с плоской клавишей 24 В AC/DC

#### Без фиксации

● Красный	1 НЗ	CP1-11R-01	1SFA 619 100 R1141	0,025
● Красный	1 НО	CP1-11R-10	1SFA 619 100 R1111	0,025
● Зеленый	1 НО	CP1-11G-10	1SFA 619 100 R1112	0,025
● Желтый	1 НО	CP1-11Y-10	1SFA 619 100 R1113	0,025

#### С фиксацией

● Красный	1 НЗ	CP2-11R-01	1SFA 619 101 R1141	0,025
● Красный	1 НО	CP2-11R-10	1SFA 619 101 R1111	0,025
● Зеленый	1 НО	CP2-11G-10	1SFA 619 101 R1112	0,025
● Желтый	1 НО	CP2-11Y-10	1SFA 619 101 R1113	0,025

### Кнопка с выступающей клавишей 24 В AC/DC

#### Без фиксации

● Красный	1 НЗ	CP3-11R-01	1SFA 619 102 R1141	0,025
● Красный	1 НО	CP3-11R-10	1SFA 619 102 R1111	0,025
● Зеленый	1 НО	CP3-11G-10	1SFA 619 102 R1112	0,025
● Желтый	1 НО	CP3-11Y-10	1SFA 619 102 R1113	0,025

#### С фиксацией

● Красный	1 НЗ	CP4-11R-01	1SFA 619 103 R1141	0,025
● Красный	1 НО	CP4-11R-10	1SFA 619 103 R1111	0,025
● Зеленый	1 НО	CP4-11G-10	1SFA 619 103 R1112	0,025
● Желтый	1 НО	CP4-11Y-10	1SFA 619 103 R1113	0,025

### Кнопка с плоской клавишей 110-130 В AC/DC

#### Без фиксации

● Красный	1 НЗ	CP1-12R-01	1SFA 619 100 R1241	0,025
● Красный	1 НО	CP1-12R-10	1SFA 619 100 R1211	0,025
● Зеленый	1 НО	CP1-12G-10	1SFA 619 100 R1212	0,025
● Желтый	1 НО	CP1-12Y-10	1SFA 619 100 R1213	0,025

#### С фиксацией

● Красный	1 НЗ	CP2-12R-01	1SFA 619 101 R1241	0,025
● Красный	1 НО	CP2-12R-10	1SFA 619 101 R1211	0,025
● Зеленый	1 НО	CP2-12G-10	1SFA 619 101 R1212	0,025
● Желтый	1 НО	CP2-12Y-10	1SFA 619 101 R1213	0,025

### Кнопка с выступающей клавишей 110-130 В AC/DC

#### Без фиксации

● Красный	1 НЗ	CP3-12R-01	1SFA 619 102 R1241	0,025
● Красный	1 НО	CP3-12R-10	1SFA 619 102 R1211	0,025
● Зеленый	1 НО	CP3-12G-10	1SFA 619 102 R1212	0,025
● Желтый	1 НО	CP3-12Y-10	1SFA 619 102 R1213	0,025



Кнопка с подсветкой



Кнопка с подсветкой, с выступающей клавишей

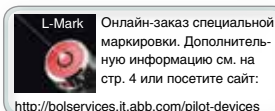

# Кнопка с подсветкой и компактная грибовидная кнопка

Компактная серия

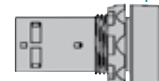

Кнопка с подсветкой

## Функциональный элемент: кнопка с подсветкой

Описание	Тип	Код для заказа	Масса, кг	
<b>Кнопка с выступающей клавишей 110-130 В AC/DC</b>				
<b>С фиксацией</b>				
● Красный	1 НЗ	CP4-12R-01	1SFA 619 103 R1241	0,025
● Красный	1 НО	CP4-12R-10	1SFA 619 103 R1211	0,025
● Зеленый	1 НО	CP4-12G-10	1SFA 619 103 R1212	0,025
● Желтый	1 НО	CP4-12Y-10	1SFA 619 103 R1213	0,025

## Кнопка с плоской клавишей 220 В AC/DC

<b>Без фиксации</b>				
● Красный	1 НЗ	CP1-13R-01	1SFA 619 100 R1341	0,025
● Красный	1 НО	CP1-13R-10	1SFA 619 100 R1311	0,025
● Зеленый	1 НО	CP1-13G-10	1SFA 619 100 R1312	0,025
● Желтый	1 НО	CP1-13Y-10	1SFA 619 100 R1313	0,025
<b>С фиксацией</b>				
● Красный	1 НЗ	CP2-13R-01	1SFA 619 101 R1341	0,025
● Красный	1 НО	CP2-13R-10	1SFA 619 101 R1311	0,025
● Зеленый	1 НО	CP2-13G-10	1SFA 619 101 R1312	0,025
● Желтый	1 НО	CP2-13Y-10	1SFA 619 101 R1313	0,025

## Кнопка с выступающей клавишей 220 В AC/DC

<b>Без фиксации</b>				
● Красный	1 НЗ	CP3-13R-01	1SFA 619 102 R1341	0,025
● Красный	1 НО	CP3-13R-10	1SFA 619 102 R1311	0,025
● Зеленый	1 НО	CP3-13G-10	1SFA 619 102 R1312	0,025
● Желтый	1 НО	CP3-13Y-10	1SFA 619 102 R1313	0,025
<b>С фиксацией</b>				
● Красный	1 НЗ	CP4-13R-01	1SFA 619 103 R1341	0,025
● Красный	1 НО	CP4-13R-10	1SFA 619 103 R1311	0,025
● Зеленый	1 НО	CP4-13G-10	1SFA 619 103 R1312	0,025
● Желтый	1 НО	CP4-13Y-10	1SFA 619 103 R1313	0,025



Кнопка с подсветкой,  
с выступающей клавишей

# Компактная грибовидная кнопка



Компактная грибовидная  
кнопка

## Функциональный элемент: компактная грибовидная кнопка

Описание	Тип	Код для заказа	Масса, кг	
● Красный	1 НО + 1 НЗ	CPM3-10R-11	1SFA 619 126 R1071	0,036
● Зеленый	1 НО + 1 НЗ	CPM3-10G-11	1SFA 619 126 R1072	0,036
● Желтый	1 НО + 1 НЗ	CPM3-10Y-11	1SFA 619 126 R1073	0,036
● Черный	1 НО + 1 НЗ	CPM3-10B-11	1SFA 619 126 R1076	0,036
● Синий	1 НО + 1 НЗ	CPM3-10L-11	1SFA 619 126 R1074	0,036

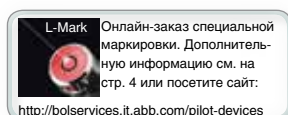



Сигнальная лампа со встроенным светодиодом, с защитой от тока утечки

## Функциональный элемент: сигнальная лампа со встроенным светодиодом

Описание	Ном. ток, мА	Длина волны, нм	Яркость, мкд	Тип	Код для заказа	Масса, кг
<b>Сигнальная лампа со встроенным светодиодом, срок службы &gt;50 000 часов</b>						
<b>Номинальное напряжение 12 В DC <sup>1)</sup></b>						
● Красный	30	625	60	CL-501R	1SFA 619 402 R5011	0,023
● Зеленый	15	520	126	CL-501G	1SFA 619 402 R5012	0,023
● Желтый	30	590	60	CL-501Y	1SFA 619 402 R5013	0,023
● Синий	30	470	22	CL-501L	1SFA 619 402 R5014	0,023
○ Белый	30	<sup>2)</sup>	88	CL-501W	1SFA 619 402 R5015	0,023
<b>Номинальное напряжение 24 В AC/DC</b>						
● Красный	15	625	60	CL-502R	1SFA 619 402 R5021	0,023
● Зеленый	15	520	126	CL-502G	1SFA 619 402 R5022	0,023
● Желтый	15	590	60	CL-502Y	1SFA 619 402 R5023	0,023
● Синий	15	470	22	CL-502L	1SFA 619 402 R5024	0,023
○ Белый	15	<sup>2)</sup>	88	CL-502W	1SFA 619 402 R5025	0,023
<b>Номинальное напряжение 48 В AC/DC</b>						
● Красный	15	625	60	CL-504R	1SFA 619 402 R5041	0,023
● Зеленый	15	520	126	CL-504G	1SFA 619 402 R5042	0,023
● Желтый	15	590	60	CL-504Y	1SFA 619 402 R5043	0,023
● Синий	15	470	22	CL-504L	1SFA 619 402 R5044	0,023
○ Белый	15	<sup>2)</sup>	88	CL-504W	1SFA 619 402 R5045	0,023
<b>Номинальное напряжение 60 В AC/DC</b>						
● Красный	15	625	60	CL-505R	1SFA 619 402 R5051	0,023
● Зеленый	15	520	126	CL-505G	1SFA 619 402 R5052	0,023
● Желтый	15	590	60	CL-505Y	1SFA 619 402 R5053	0,023
● Синий	15	470	22	CL-505L	1SFA 619 402 R5054	0,023
○ Белый	15	<sup>2)</sup>	88	CL-505W	1SFA 619 402 R5055	0,023
<b>Номинальное напряжение 110-130 В AC</b>						
● Красный	15	625	60	CL-513R	1SFA 619 402 R5131	0,023
● Зеленый	15	520	126	CL-513G	1SFA 619 402 R5132	0,023
● Желтый	15	590	60	CL-513Y	1SFA 619 402 R5133	0,023
● Синий	15	470	22	CL-513L	1SFA 619 402 R5134	0,023
○ Белый	15	<sup>2)</sup>	88	CL-513W	1SFA 619 402 R5135	0,023
<b>Номинальное напряжение 110-130 В DC <sup>1)</sup></b>						
● Красный	15	625	60	CL-515R	1SFA 619 402 R5151	0,023
● Зеленый	15	520	126	CL-515G	1SFA 619 402 R5152	0,023
● Желтый	15	590	60	CL-515Y	1SFA 619 402 R5153	0,023
● Синий	15	470	22	CL-515L	1SFA 619 402 R5154	0,023
○ Белый	15	<sup>2)</sup>	88	CL-515W	1SFA 619 402 R5155	0,023
<b>Номинальное напряжение 220 В DC <sup>1)</sup></b>						
● Красный	15	625	60	CL-520R	1SFA 619 402 R5201	0,023
● Зеленый	15	520	126	CL-520G	1SFA 619 402 R5202	0,023
● Желтый	15	590	60	CL-520Y	1SFA 619 402 R5203	0,023
● Синий	15	470	22	CL-520L	1SFA 619 402 R5204	0,023
○ Белый	15	<sup>2)</sup>	88	CL-520W	1SFA 619 402 R5205	0,023

**Примечание:** <sup>1)</sup> Следует соблюдать полярность при подаче питания от источника постоянного тока, где должны быть правильно подключены клеммы + и -. На изделии указано X1 (+) и X2 (-).

<sup>2)</sup> X=0,31, Y=0,32 согласно цветовой диаграмме ICI.

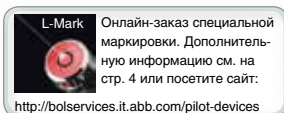



Сигнальная лампа со встроенным светодиодом, с защитой от тока утечки

Функциональный элемент: сигнальная лампа со встроенным светодиодом

Описание	Ном. ток, мА	Длина волны, нм	Яркость, мкд	Тип	Код для заказа	Масса, кг
<b>Номинальное напряжение 230 В АС</b>						
● Красный	15	625	60	CL-523R	1SFA 619 402 R5231	0,023
● Зеленый	15	520	126	CL-523G	1SFA 619 402 R5232	0,023
● Желтый	15	590	60	CL-523Y	1SFA 619 402 R5233	0,023
● Синий	15	470	22	CL-523L	1SFA 619 402 R5234	0,023
○ Белый	15	<sup>2)</sup>	88	CL-523W	1SFA 619 402 R5235	0,023
<b>Номинальное напряжение 380 В АС</b>						
● Красный	15	625	60	CL-530R	1SFA 619 402 R5301	0,023
● Зеленый	15	520	126	CL-530G	1SFA 619 402 R5302	0,023
● Желтый	15	590	60	CL-530Y	1SFA 619 402 R5303	0,023
● Синий	15	470	22	CL-530L	1SFA 619 402 R5304	0,023
○ Белый	15	<sup>2)</sup>	88	CL-530W	1SFA 619 402 R5305	0,023
<b>Номинальное напряжение 415 В АС</b>						
● Красный	15	625	60	CL-541R	1SFA 619 402 R5411	0,023
● Зеленый	15	520	126	CL-541G	1SFA 619 402 R5412	0,023
● Желтый	15	590	60	CL-541Y	1SFA 619 402 R5413	0,023
● Синий	15	470	22	CL-541L	1SFA 619 402 R5414	0,023
○ Белый	15	<sup>2)</sup>	88	CL-541W	1SFA 619 402 R5415	0,023

Примечание: <sup>2)</sup> X=0,31, Y=0,32 согласно цветовой диаграмме ICI.

## Сигнальные лампы



Сигнальная лампа

Функциональный элемент: сигнальная лампа

Описание	Тип	Код для заказа	Масса, кг
<b>Сигнальная лампа с патроном BA 9s, лампы поставляются отдельно</b>			
● Красный	CL-100R	1SFA 619 402 R1001	0,018
● Зеленый	CL-100G	1SFA 619 402 R1002	0,018
● Желтый	CL-100Y	1SFA 619 402 R1003	0,018
● Синий	CL-100L	1SFA 619 402 R1004	0,018
○ Белый	CL-100W	1SFA 619 402 R1005	0,018
○ Прозрачный	CL-100C	1SFA 619 402 R1008	0,018

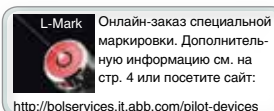

Онлайн-заказ специальной маркировки. Дополнительную информацию см. на стр. 4 или посетите сайт: <http://bolservices.it.abb.com/pilot-devices>

# Аксессуары для компактной серии

## Светодиоды

Компактная серия

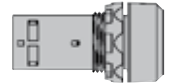

Светодиоды

Описание	Ном. ток, мА	Длина волны, нм	Яркость, мкд	Тип	Код для заказа	Масса, кг
<b>Светодиоды</b>						
<b>Номинальное напряжение 12 В AC, срок службы &gt; 50 000 ч</b>						
● Красный	15	630	250	KA2-2011	1SFA 616 921 R2011	0,005
● Зеленый	15	525	1000	KA2-2012	1SFA 616 921 R2012	0,005
● Желтый	15	592	250	KA2-2013	1SFA 616 921 R2013	0,005
● Синий	15	470	450	KA2-2014	1SFA 616 921 R2014	0,005
○ Белый	15	<sup>1)</sup>	600	KA2-2015	1SFA 616 921 R2015	0,005
<b>Номинальное напряжение 24 В (AC)/DC, срок службы &gt; 50 000 ч</b>						
● Красный	15	630	250	KA2-2021	1SFA 616 921 R2021	0,005
● Зеленый	15	525	800	KA2-2022	1SFA 616 921 R2022	0,005
● Желтый	15	592	250	KA2-2023	1SFA 616 921 R2023	0,005
● Синий	15	470	400	KA2-2024	1SFA 616 921 R2024	0,005
○ Белый	15	<sup>1)</sup>	500	KA2-2025	1SFA 616 921 R2025	0,005
<b>Номинальное напряжение 36 В (AC)/DC, срок службы &gt; 50 000 ч</b>						
● Красный	12	630	200	KA2-2031	1SFA 616 921 R2031	0,005
● Зеленый	12	525	2000	KA2-2032	1SFA 616 921 R2032	0,005
● Желтый	12	592	200	KA2-2033	1SFA 616 921 R2033	0,005
● Синий	12	470	750	KA2-2034	1SFA 616 921 R2034	0,005
○ Белый	12	<sup>1)</sup>	1400	KA2-2035	1SFA 616 921 R2035	0,005
<b>Номинальное напряжение 48 В (AC)/DC, срок службы &gt; 50 000 ч</b>						
● Красный	12	630	200	KA2-2041	1SFA 616 921 R2041	0,005
● Зеленый	12	525	1700	KA2-2042	1SFA 616 921 R2042	0,005
● Желтый	12	592	240	KA2-2043	1SFA 616 921 R2043	0,005
● Синий	12	470	720	KA2-2044	1SFA 616 921 R2044	0,005
○ Белый	12	<sup>1)</sup>	1200	KA2-2045	1SFA 616 921 R2045	0,005
<b>Номинальное напряжение 60 В (AC)/DC, срок службы &gt; 50 000 ч</b>						
● Красный	10	630	160	KA2-2051	1SFA 616 921 R2051	0,005
● Зеленый	10	525	1400	KA2-2052	1SFA 616 921 R2052	0,005
● Желтый	10	592	200	KA2-2053	1SFA 616 921 R2053	0,005
● Синий	10	470	600	KA2-2054	1SFA 616 921 R2054	0,005
○ Белый	10	<sup>1)</sup>	1000	KA2-2055	1SFA 616 921 R2055	0,005
<b>Номинальное напряжение 110-130 В AC, срок службы 25 000 ч</b>						
● Красный	4-6	630	60-100	KA2-2131	1SFA 616 921 R2131	0,005
● Зеленый	4-6	525	500-850	KA2-2132	1SFA 616 921 R2132	0,005
● Желтый	4-6	592	70-120	KA2-2133	1SFA 616 921 R2133	0,005
● Синий	4-6	470	220-350	KA2-2134	1SFA 616 921 R2134	0,005
○ Белый	4-6	<sup>1)</sup>	350-600	KA2-2135	1SFA 616 921 R2135	0,005
<b>Номинальное напряжение 110-130 В AC/DC, срок службы 25 000 ч</b>						
● Красный	4-6	630	60	KA2-2141	1SFA 616 921 R2141	0,005
● Зеленый	4-6	525	500	KA2-2142	1SFA 616 921 R2142	0,005
● Желтый	4-6	592	70	KA2-2143	1SFA 616 921 R2143	0,005
● Синий	4-6	470	220	KA2-2144	1SFA 616 921 R2144	0,005
○ Белый	4-6	<sup>1)</sup>	350	KA2-2145	1SFA 616 921 R2145	0,005
<b>Номинальное напряжение 230 В AC, срок службы 25 000 ч</b>						
● Красный	4	630	60	KA2-2221	1SFA 616 921 R2221	0,005
● Зеленый	4	525	500	KA2-2222	1SFA 616 921 R2222	0,005
● Желтый	4	592	70	KA2-2223	1SFA 616 921 R2223	0,005
● Синий	4	470	220	KA2-2224	1SFA 616 921 R2224	0,005
○ Белый	4	<sup>1)</sup>	350	KA2-2225	1SFA 616 921 R2225	0,005

**Примечание:** следует соблюдать полярность при подаче питания от источника постоянного тока, где должны быть правильно подключены клеммы + и -. На изделии указано X1 (+) и X2 (-).

Выбирайте одинаковый цвет светодиода и колпачка лампы.

<sup>1)</sup> X=0,31, Y=0,32 согласно цветовой диаграмме ICI.

# Аксессуары для компактной серии

## Светодиоды и лампы накаливания

Компактная серия



Светодиоды

Описание	Ном. ток, мА	Длина волны, нм	Яркость, мкд	Тип	Код для заказа	Масса, кг
<b>Светодиоды, продолжение</b>						
Номинальное напряжение 230 В AC/DC, срок службы 25 000 ч						
● Красный	4	630	60	KA2-2231	1SFA 616 921 R2231	0,005
● Зеленый	4	525	500	KA2-2232	1SFA 616 921 R2232	0,005
● Желтый	4	592	70	KA2-2233	1SFA 616 921 R2233	0,005
● Синий	4	470	220	KA2-2234	1SFA 616 921 R2234	0,005
○ Белый	4	<sup>1)</sup>	350	KA2-2235	1SFA 616 921 R2235	0,005

**Примечание:** следует соблюдать полярность при подаче питания от источника постоянного тока, где должны быть

правильно подключены клеммы + и -. На изделии указано X1 (+) и X2 (-).  
Выбирайте одинаковый цвет светодиода и колпачка лампы.

<sup>1)</sup>X=0,31, Y=0,32 согласно цветовой диаграмме ICI.



Лампа накаливания

Ном. напряжение, В	Ном. ток, мА	Ном. мощность, Вт	Срок службы, ч	Яркость, мкд	Тип	Код для заказа	Масса, кг
<b>Лампы накаливания с патроном BA 9s</b>							
6	200	1,2	10 000	350	-	5911 086-11	0,002
12	100	1,2	10 000	230	-	5911 086-12	0,002
24	50	1,2	10 000	280	-	5911 086-13	0,002
30	40	1,2	10 000	250	-	5911 086-4	0,002
48	42	2	6 000	500	-	5911 086-5	0,002
60	20	1,2	5 000	190	-	5911 086-14	0,002
110	18	2	7 500	250	-	5911 086-7	0,002
130	15	2	7 500	120	-	5911 086-15	0,002

**Примечание:** тип тока: AC/DC. Для замены ламп накаливания необходимо использовать инструмент для замены ламп.



Инструмент для замены ламп

<b>Инструмент для замены ламп</b>				
Для светодиодов и ламп накаливания		KA1-8072	1SFA 616 920 R8072	0,002

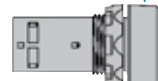

Адаптер для DIN-рейки с кнопкой



Инструмент для замены ламп



Монтажный инструмент

Адаптер для автоматического инструмента



Защитная крышка

Декоративные кольца



Декоративные кольца с внешним квадратным профилем



Заглушки



Адаптер



Крышка для опломбировки кнопок

Описание	Тип	Код для заказа	Масса, кг
<b>Адаптер для DIN-рейки</b>			
Адаптер для DIN-рейки	CA1-8080	1SFA 619 920 R8080	0,028
<i>Примечание:</i> два блока-муляжа включены в комплект адаптера для DIN-рейки для обеспечения возможности установки любого компактного устройства			
<b>Инструмент для замены ламп</b>			
Для светодиодов и ламп накаливания	KA1-8072	1SFA 616 920 R8072	0,002
<b>Монтажный инструмент</b>			
Используется для затяжки стопорной гайки	MA1-8015	1SFA 611 920 R8015	0,021
Адаптер для автоматического инструмента	MA1-8149	1SFA 611 620 R8149	0,155
<b>Защитная мембрана</b>			
Плоская клавиша	KA1-8052	1SFA 616 920 R8052	0,002
Выступающая клавиша	MA1-8002	1SFA 611 920 R8002	0,002
<i>Примечание:</i> прозрачный, тепло- и морозостойкий силиконовый каучук. Не затвердевает при низкой температуре. В случае использования мембраны удалить прокладку.			
<b>Защитное кольцо</b>			
Защитное кольцо	-	SK 615 512-1	0,002
<i>Примечание:</i> для кнопок с плоскими и выступающими клавишами с целью предотвращения случайного нажатия. Не устанавливать вместе с держателем шильдика с надписью.			
<b>Защитная крышка</b>			
Защитная крышка	KA1-8010	1SFA 616 920 R8010	0,008
<i>Примечание:</i> для кнопки с плоской клавишей. Для предотвращения случайного нажатия. Не устанавливать вместе с держателем шильдика с надписью.			
<b>Кнопка</b>			
Серая, плоская	KA1-8087	1SFA 616 920 R8087	0,001
Серая, выступающая	KA1-8097	1SFA 616 920 R8097	0,001
<b>Декоративное кольцо</b>			
<b>Для кнопок</b>			
Черный	KA1-8022	1SFA 616 920 R8022	0,002
Металл	KA1-8021	1SFA 616 920 R8021	0,015
<b>Для переключателей</b>			
Черный	CA1-8077	1SFA 619 920 R8077	0,001
Металл	CA1-8078	1SFA 619 920 R8078	0,010
<b>Декоративное кольцо с внешним квадратным профилем</b>			
Черный пластик	-	SK 616 016-2	0,001
Серый, пластик	MA1-8124	1SFA 611 920 R8124	0,001
<b>Светорассеивающая линза</b>			
Светорассеивающая линза	KA1-8005	1SFA 616 920 R8005	0,001
<i>Примечание:</i> для улучшения подсветки. Не использовать с колпачком с текстом. Линза применяется вместо колпачка с текстом.			
<b>Заглушка</b>			
Светло-серый	MA1-8136	1SFA 611 920 R8136	0,005
Серый	MA1-8129	1SFA 611 920 R8129	0,005
Черный	MA1-8130	1SFA 611 920 R8130	0,005
<b>Адаптеры 30 мм</b>			
Черный пластик	KA1-8029	1SFA 616 920 R8029	0,010
Металл	KA1-8030	1SFA 616 920 R8030	0,035
<i>Примечание:</i> применяются в случае, когда сигнальную аппаратуру на 22 мм необходимо устанавливать в монтажные отверстия 30 мм (панели 1,5-4 мм). Для применения с кнопками, переключателями, кнопками аварийной остановки и сигнальными лампами.			
<b>Адаптеры для монтажа заподлицо</b>			
Для кнопок	KA1-8073	1SFA 616 920 R8073	0,050
Для переключателей	CA1-8075	1SFA 616 920 R8075	0,046
<b>Дополнительный ключ</b>			
Код ключа 71=Ronis 455	-	SK 616 021-71	0,007
<b>Крышка для опломбировки кнопок диаметром до 30 мм</b>			
Крышка для опломбировки кнопок	MA1-8153	1SFA 611 920 R8153	0,003



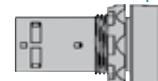

Стандарты и сертификаты	
IEC / EN 60947-1	Аппаратура управления и распределения низковольтная - Часть 1: Общие требования
IEC / EN 60947-5-1	Аппаратура управления и распределения низковольтная – Часть 5-1: Аппараты и коммутационные элементы цепей управления - Электромеханические аппараты для цепей управления
IEC / EN 60947-5-5	Аппаратура управления и распределения низковольтная – Часть 5-5: Аппараты и коммутационные элементы цепей управления. - Электрические устройства аварийной остановки с функцией механического защелкивания
IEC / EN 60073	Интерфейс человекомашинный. Маркировка и обозначения органов управления и контрольных устройств. – Правила кодирования информации
IEC / EN 60529	Степени защиты, обеспечиваемые оболочками (код IP)
EN 50013	Аппаратура коммутационная и устройства управления низковольтные промышленные. - Маркировка контактов и нумерация выключателей цепи управления
DIN 40050-9	Дорожно-транспортные средства; степени защиты (код IP); защита от проникновения посторонних предметов, воды и от контакта с опасными частями; электрическое оборудование
UL 508	Промышленное оборудование цепей управления
CSA C22.2 № 14	Промышленное оборудование цепей управления
ГОСТ Р 50030.5.1-2005	Аппаратура распределения и управления низковольтная. Часть 5. Аппараты и коммутационные элементы цепей управления. Глава 1. Электромеханические аппараты для цепей управления
ГОСТ Р 50030.5.5-2000	Аппаратура распределения и управления низковольтная. Часть 5-5. Аппараты и элементы коммутации для цепей управления. Электрические устройства срочного останова с функцией механического защелкивания
Российский речной регистр	
Характеристики окружающей среды	
Степень защиты	
Светосигнальная аппаратура	
Кнопки	IP66, IP67 и IP69K
Переключатели	IP66, IP67 и IP69K
Сигнальные лампы	IP66, IP67 и IP69K
Кнопки аварийной остановки	IP66, IP67 и IP69K
Клеммы	IP20
Температура	
Рабочая температура окружающей среды	от -25 до +70 °С
Температура хранения	от -40 до +85 °С
Технические характеристики	
Кабельные соединения	
Функциональный элемент	Кабельный наконечник
Переключатель Кнопка аварийной остановки	Винтовые плюс-минус Pozidriv № 2 Сечение подсоединяемого провода: мин. 1 x 0,5 мм <sup>2</sup> /1 x AWG22 макс. 2 x 1,5 мм <sup>2</sup> /2 x AWG14
Сигнальная лампа	Сечение подсоединяемого провода: мин. 1 x 0,5 мм <sup>2</sup> /1 x AWG20 макс. 2 x 2,5 мм <sup>2</sup> /2 x AWG14
Момент затяжки	
Стопорная гайка корпуса	мин. 2 Нм/ макс. 2,3 Нм
Кабельные наконечники М3	0,8 Нм
Кабельные наконечники М3,5	0,9 Нм
Защита от короткого замыкания	
Макс. плавкий предохранитель при 1 кА	gG 10A
Механический срок службы	
Кнопки, переключатели	500 000 операций
Кнопка аварийной остановки	50 000 операций

Материал	
Изделия не содержат веществ, разрушающих озоновый слой. Все компоненты фронтальной части изготовлены из поликарбоната.	
PC Поликарбонат	Высокая ударная прочность, хорошая стойкость при наружной установке. Химическая стойкость (см. таблицу ниже)
PSU Полисульфон	Устойчив к воздействию высоких температур, кислот, щелочных растворов, масел, спиртов.
РА Полиамид	Устойчив воздействию высоких температур, алифатических, ароматических и хлорсодержащих углеводородов, сложных эфиров, кетоновых альдегидов, спиртов и щелочных растворов.
PBT	Устойчив к воздействию высоких температур, алифатических и ароматических углеводородов, кислот, щелочных растворов, спиртов, пластичных смазок и масел.
Цинк	Хорошая коррозионная стойкость в условиях материковой, морской и промышленной атмосферы.
Легкий сплав	Хорошая коррозионная стойкость в условиях материковой, морской и промышленной атмосферы.
<b>Химическая стойкость для поликарбоната</b>	
<b>Химический класс</b>	
Кислоты	В большинстве случаев не оказывают значительного воздействия при типовых значениях концентрации и температуры. В общем случае совместимы при эксплуатации при низких значениях концентрации и комнатной температуре. Высокие концентрации и повышенные температуры могут привести к разъеданию и разложению.
Спирты и щелочи	В общем случае совместимы при эксплуатации при низких значениях концентрации и комнатной температуре. Высокие концентрации и повышенные температуры могут привести к разъеданию и разложению.
Алифатические углеводороды	В общем случае совместимы
Амины	Поверхностная кристаллизация и химическое повреждение. Избегать воздействия.
Ароматические углеводороды	Частичные растворители и вещества, вызывающие растрескивание под напряжением (т.е. ксилен, toluene). Избегать воздействия.
Синтетические моющие средства и очистители	Слабые мыльные растворы, как правило, допустимо использовать. Воздействия сильных щелочных веществ следует избегать.
Сложные эфиры	Вызывают значительную кристаллизацию. Частичные растворители. Избегать воздействия.
Пластичные смазки и масла	Материалы на основе чистой нефти, как правило, совместимы. Не совместимо большинство присадок, используемых в них.
Галогеносодержащие углеводороды	Растворители. Избегать воздействия.
Кетоны	Вызывают значительную кристаллизацию и растрескивание под воздействием напряжений. Частичные растворители. Избегать воздействия.
Силиконовое масло и пластичные смазки	Как правило, совместимы до 85 °С.

Следует учесть, что для функционального элемента, установленного на панели, должна быть обеспечена заявленная степень защиты. Если между этими элементами установлены другие устройства, они должны быть надлежащим образом герметизированы.

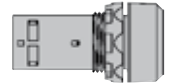

Электрические характеристики			
<b>Контакты</b>			
Номинальные характеристики согласно Стандарту IEC 60947-5-1			
Номинальное напряжение изоляции, $U_i$		300 В	
Номинальный тепловой ток, $I_{th}$		5 А	
Номинальный рабочий ток, $I_e$ Категория применения AC-15,	при 240 В	1 А	
Номинальный рабочий ток, $I_e$ Категория применения DC-13,	при 24 В при 125 В	0,3 А 0,2 А	
<b>Номинальные характеристики согласно UL, CSA, NEMA</b>		<b>C300 AC</b>	<b>R300 DC</b>
Номинальное напряжение изоляции		250 В	250 В
Номинальный тепловой ток		2,5 А	1 А
Номинальный рабочий ток	при 120 В при 125 В при 240 В при 250 В	1,5 А 0,75 А	0,22 А 0,11 А
<b>Защита от короткого замыкания</b>			
Макс. плавкий предохранитель при 1 кА	gG 10А		
<b>Минимальная коммутационная способность</b>			
5 В DC	1 мА		
<b>Переключающие контакты</b>			
Кнопка		Кнопка аварийной остановки	
■ = Контакт замкнут		■ = Контакт замкнут	

Светодиоды	
Срок службы для светодиодов означает количество часов работы до момента, когда яркость упала ниже 50 %. Срок службы: 50 000 ч	
Цвет белого светодиода	x=0,31 Y=0,32 означает положение цвета по цветовой диаграмме ICI
Допустимое отклонение напряжения на светодиодах	Допускается отклонение напряжения от -30 до +10 %, такая величина не влияет на срок службы
Пики напряжения на светодиодах	Амплитудные напряжения до 1000 В. Пиковый ток до 500 мА в течение нескольких миллисекунд
Тлеющий свет	Все встроенные светодиоды снабжены функцией отсечения токов утечки

## Кнопочные посты и корпуса



### Стандартный пластиковый корпус (модульная и компактная серии)

Данный корпус подходит для устройств как модульной, так и компактной серии, при этом предусмотрена возможность установки до 5 контактных блоков, для одного функционального элемента.

Степень защиты:

IP 66

UL/NEMA Тип 1, 3R, 4, 4X, 12, 13

### Компактный пластиковый корпус

Компактный корпус - один из самых маленьких корпусов, предлагаемых на рынке для компактной серии.

Степень защиты:

IP 66, 67, 69K

UL/NEMA Тип 1, 3R, 4, 4X, 12, 13

### Металлический корпус

Серия металлических корпусов является дополнением к серии пластиковых корпусов для тех случаев, когда пластик является неприемлемым. Эти корпуса имеют высокую степень защиты и предлагают большое пространство для размещения аппаратуры.

Степень защиты:

IP 66, 67, 69K

### Кнопочные посты

Мы предлагаем также некоторые самые распространенные версии кнопочных постов укомплектованные светосигнальной аппаратурой.

# Пластиковые корпуса Для модульной и компактной серий

Компактная серия

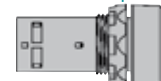

Модульная серия



Пустые корпуса  
1-местные - 6-местные

Описание	Тип	Код для заказа	Масса, кг
<b>Пустые пластиковые корпуса с винтами из нержавеющей стали</b>			
1 места <input type="checkbox"/> Темно-серый/светло-серый	MEP1-0	1SFA 611 811 R1000	0,15
1 места <input type="checkbox"/> Желтый/светло-серый	MEPY1-0	1SFA 611 821 R1000	0,15
2 места <input type="checkbox"/> Темно-серый/светло-серый	MEP2-0	1SFA 611 812 R1000	0,17
3 места <input type="checkbox"/> Темно-серый/светло-серый	MEP3-0	1SFA 611 813 R1000	0,20
4 места <input type="checkbox"/> Темно-серый/светло-серый	MEP4-0	1SFA 611 814 R1000	0,23
6 места <input type="checkbox"/> Темно-серый/светло-серый	MEP6-0	1SFA 611 816 R1000	0,30

При оформлении заказа следует:

- Выбрать функциональные элементы
- Примечание: выберите контактные блоки и ламповые блоки для заднего монтажа
- Выбрать аксессуары  
На заметку! Если не используется шильдик с надписью, следует использовать по одной прокладке на каждый элемент. (Для светосигнальной аппаратуры, устанавливаемой в кнопочные посты)
- Отверстия для кабельных сальников  
Корпуса с 1-3 местами: M20 и Pg 13,5/Pg16 и (M20)  
Корпуса с 4-6 местами: M25/Pg 16 и (M20)

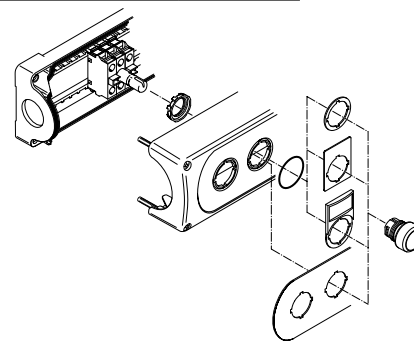

Применения согласно нормам UL:

для использования только в конце линии.

## Корпусы для компактной серии



1-местный пластиковый корпус для кнопки аварийной остановки (желтый) и для кнопок остановки машин (серый)

Описание	Тип	Код для заказа	Масса, кг
<b>Корпус для кнопки аварийной остановки</b>			
<input type="checkbox"/> Желтый/светло-серый	CEPY1-0	1SFA 619 821 R1000	0,072
<b>Защитный колпачок</b>			
<input type="checkbox"/> Желтый	CA1-8053	1SFA 619 920 R8053	0,016
<b>Корпус для кнопки остановки машины</b>			
<input type="checkbox"/> Темно-серый/светло-серый	CEP1-0	1SFA 619 811 R1000	0,072
<b>Защитный колпачок</b>			
<input type="checkbox"/> Серый	CA1-8054	1SFA 619 920 R8054	0,016

Кнопочные посты - см. стр. 65.

# Двухпозиционные переключатели для установки в вертикально монтируемые корпуса

Модульная серия

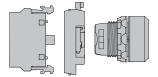

## Порядок заказа:

**1 вариант** • Корпус переключателя + контактные блоки для установки в кнопочные посты



## Декоративное кольцо - порядок заказа:

Хромированный пластик - стандартный  
Хромированный металл - заменить '2' на '3' в обозначении типа и в коде для заказа



Варианты декоративных колец	Тип	Код для заказа
Хромированный пластик	M2SSVX-2XX	1SFA61122X R2X0X
Хромированный металл	M2SSVX-3XX	1SFA61122X R3X0X



Двухпозиционный переключатель без подсветки

## Функциональный элемент: двухпозиционный переключатель

Описание	Тип	Код для заказа	Масса, кг	
<b>Короткая ручка, без подсветки</b>				
<b>С фиксацией</b>				
	● Красный	M2SSV1-20R	1SFA 611 220 R2001	0,015
	● Черный	M2SSV1-20B	1SFA 611 220 R2006	0,015
<b>С фиксацией</b>				
	● Красный	M2SSV2-20R	1SFA 611 221 R2001	0,015
	● Черный	M2SSV2-20B	1SFA 611 221 R2006	0,015
<b>Без фиксации, с возвратом из положения С в В</b>				
	● Красный	M2SSV3-20R	1SFA 611 222 R2001	0,015
	● Черный	M2SSV3-20B	1SFA 611 222 R2006	0,015



Двухпозиционный переключатель с подсветкой

<b>Короткая ручка, с подсветкой</b>				
<b>С фиксацией</b>				
	● Красный	M2SSV1-21R	1SFA 611 220 R2101	0,015
	● Зеленый	M2SSV1-21G	1SFA 611 220 R2102	0,015
	● Желтый	M2SSV1-21Y	1SFA 611 220 R2103	0,015
<b>С фиксацией</b>				
	● Красный	M2SSV2-21R	1SFA 611 221 R2101	0,015
	● Зеленый	M2SSV2-21G	1SFA 611 221 R2102	0,015
	● Желтый	M2SSV2-21Y	1SFA 611 221 R2103	0,015
<b>Без фиксации, с возвратом из положения С в В</b>				
	● Красный	M2SSV3-21R	1SFA 611 222 R2101	0,015
	● Зеленый	M2SSV3-21G	1SFA 611 222 R2102	0,015
	● Желтый	M2SSV3-21Y	1SFA 611 222 R2103	0,015

## Работа контактных блоков

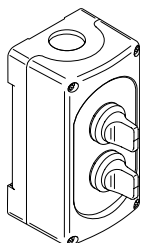
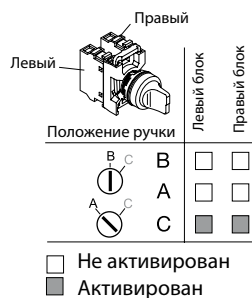

Корпус для переключателей

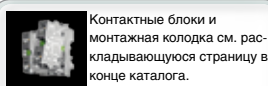

# Трехпозиционные переключатели для установки в вертикально монтируемые корпуса

Модульная серия

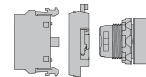

## Порядок заказа:

1 вариант • Корпус переключателя + контактные блоки для установки в кнопочные посты



Контактные блоки и светодиодный блок

(Корпус переключателя со стопорной гайкой)

## Декоративное кольцо - порядок заказа:

Хромированный пластик - стандартный  
Хромированный металл - заменить '2' на '3' в обозначении типа и в коде для заказа



Варианты декоративных колец	Тип	Код для заказа
Хромированный пластик	M3SSVX-2XX	1SFA61123X R2X0X
Хромированный металл	M3SSVX-3XX	1SFA61123X R3X0X



Трехпозиционный переключатель без подсветки



Трехпозиционный переключатель с подсветкой

## Функциональный элемент: трехпозиционный переключатель

Описание	Тип	Код для заказа	Масса, кг	
<b>Короткая ручка, без подсветки</b>				
<b>С фиксацией</b>				
	● Красный	M3SSV1-20R	1SFA 611 230 R2001	0,015
	● Черный	M3SSV1-20B	1SFA 611 230 R2006	0,015
<b>Без фиксации, с возвратом из положения А в В и из С в В</b>				
	● Красный	M3SSV2-20R	1SFA 611 231 R2001	0,015
	● Черный	M3SSV2-20B	1SFA 611 231 R2006	0,015
<b>Без фиксации, с возвратом из положения С в В</b>				
	● Красный	M3SSV3-20R	1SFA 611 232 R2001	0,015
	● Черный	M3SSV3-20B	1SFA 611 232 R2006	0,015
<b>Короткая ручка, с подсветкой</b>				
<b>С фиксацией</b>				
	● Красный	M3SSV1-21R	1SFA 611 230 R2101	0,015
	● Зеленый	M3SSV1-21G	1SFA 611 230 R2102	0,015
	● Желтый	M3SSV1-21Y	1SFA 611 230 R2103	0,015
<b>Без фиксации, с возвратом из положения А в В и из С в В</b>				
	● Красный	M3SSV2-21R	1SFA 611 231 R2101	0,015
	● Зеленый	M3SSV2-21G	1SFA 611 231 R2102	0,015
	● Желтый	M3SSV2-21Y	1SFA 611 231 R2103	0,015
<b>Без фиксации, с возвратом из положения С в В</b>				
	● Красный	M3SSV3-21R	1SFA 611 232 R2101	0,015
	● Зеленый	M3SSV3-21G	1SFA 611 232 R2102	0,015
	● Желтый	M3SSV3-21Y	1SFA 611 232 R2103	0,015

**Примечание:** в среднем положении элемент не установлен. Ламповый блок макс. на 230 В AC/DC. Лампа заказывается отдельно. Другой ламповый блок, см. Аксессуары

## Работа контактных блоков

Положение ручки	Правый блок	
	Левый блок	Правый блок
	<input type="checkbox"/>	<input type="checkbox"/>
	<input type="checkbox"/>	<input type="checkbox"/>
	<input type="checkbox"/>	<input checked="" type="checkbox"/>

Не активирован  
 Активирован

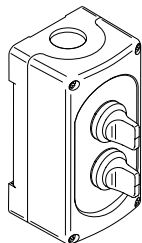

Корпус для переключателей



Контактные блоки и монтажная колодка см. раскладывающуюся страницу в конце каталога.

# Светодиодные блоки заднего монтажа для установки в кнопочные посты

Модульная серия

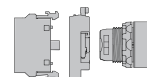

Светодиодный блок со  
встроенной защитой  
от тока утечки

Описание	Ном. ток, мА	Длина волны, нм	Яр- кость, мкд	Тип	Код для заказа	Масса, кг
<b>Светодиодные блоки</b>						
<b>Номинальное напряжение 12 В DC <sup>1)</sup></b>						
● Красный	12,0	620	320	MLBL-00BR	1SFA 611 621 R2001	0,012
● Зеленый	9,3	520	1500	MLBL-00BG	1SFA 611 621 R2002	0,012
● Желтый	12,0	588	380	MLBL-00BY	1SFA 611 621 R2003	0,012
● Синий	9,5	468	450	MLBL-00BL	1SFA 611 621 R2004	0,012
○ Белый	9,3	<sup>2)</sup>	600	MLBL-00BW	1SFA 611 621 R2005	0,012
<b>Номинальное напряжение 24 В AC/DC<sup>1)</sup></b>						
● Красный	9,9	620	250	MLBL-01BR	1SFA 611 621 R2011	0,012
● Зеленый	9,2	520	1500	MLBL-01BG	1SFA 611 621 R2012	0,012
● Желтый	9,9	588	250	MLBL-01BY	1SFA 611 621 R2013	0,012
● Синий	9,3	468	450	MLBL-01BL	1SFA 611 621 R2014	0,012
○ Белый	9,2	<sup>2)</sup>	600	MLBL-01BW	1SFA 611 621 R2015	0,012
<b>Номинальное напряжение 48 В AC/DC<sup>1)</sup></b>						
● Красный	10,0	620	260	MLBL-02BR	1SFA 611 621 R2021	0,012
● Зеленый	9,7	520	1500	MLBL-02BG	1SFA 611 621 R2022	0,012
● Желтый	10,0	588	300	MLBL-02BY	1SFA 611 621 R2023	0,012
● Синий	9,7	468	450	MLBL-02BL	1SFA 611 621 R2024	0,012
○ Белый	9,7	<sup>2)</sup>	600	MLBL-02BW	1SFA 611 621 R2025	0,012
<b>Номинальное напряжение 60 В AC/DC<sup>1)</sup></b>						
● Красный	13,0	620	350	MLBL-03BR	1SFA 611 621 R2031	0,012
● Зеленый	12,7	520	2000	MLBL-03BG	1SFA 611 621 R2032	0,012
● Желтый	13,0	588	400	MLBL-03BY	1SFA 611 621 R2033	0,012
● Синий	12,7	468	550	MLBL-03BL	1SFA 611 621 R2034	0,012
○ Белый	12,7	<sup>2)</sup>	750	MLBL-03BW	1SFA 611 621 R2035	0,012
<b>Номинальное напряжение 110-130 В AC</b>						
● Красный	8,6	620	200	MLBL-04BR	1SFA 611 621 R2041	0,012
● Зеленый	8,5	520	1200	MLBL-04BG	1SFA 611 621 R2042	0,012
● Желтый	8,6	588	250	MLBL-04BY	1SFA 611 621 R2043	0,012
● Синий	7,0	468	400	MLBL-04BL	1SFA 611 621 R2044	0,012
○ Белый	7,0	<sup>2)</sup>	500	MLBL-04BW	1SFA 611 621 R2045	0,012
<b>Номинальное напряжение 110-130 В DC <sup>1)</sup></b>						
● Красный	9,9	620	250	MLBL-05BR	1SFA 611 621 R2051	0,012
● Зеленый	9,8	520	1500	MLBL-05BG	1SFA 611 621 R2052	0,012
● Желтый	9,9	588	300	MLBL-05BY	1SFA 611 621 R2053	0,012
● Синий	9,8	468	450	MLBL-05BL	1SFA 611 621 R2054	0,012
○ Белый	9,8	<sup>2)</sup>	600	MLBL-05BW	1SFA 611 621 R2055	0,012
<b>Номинальное напряжение 220 В DC <sup>1)</sup></b>						
● Красный	8,0	620	180	MLBL-06BR	1SFA 611 621 R2061	0,012
● Зеленый	8,0	520	110	MLBL-06BG	1SFA 611 621 R2062	0,012
● Желтый	8,0	588	200	MLBL-06BY	1SFA 611 621 R2063	0,012
● Синий	8,0	468	450	MLBL-06BL	1SFA 611 621 R2064	0,012
○ Белый	8,0	<sup>2)</sup>	600	MLBL-06BW	1SFA 611 621 R2065	0,012
<b>Номинальное напряжение 230 В AC</b>						
● Красный	9,5	620	250	MLBL-07BR	1SFA 611 621 R2071	0,012
● Зеленый	9,4	520	1500	MLBL-07BG	1SFA 611 621 R2072	0,012
● Желтый	9,5	588	300	MLBL-07BY	1SFA 611 621 R2073	0,012
● Синий	8,2	468	450	MLBL-07BL	1SFA 611 621 R2074	0,012
○ Белый	8,2	<sup>2)</sup>	600	MLBL-07BW	1SFA 611 621 R2075	0,012

**Примечание:** <sup>1)</sup> Следует соблюдать полярность при подаче питания от источника постоянного тока, где должны быть правильно подключены клеммы + и -. На изделии указано X1 (+) и X2 (-).

<sup>2)</sup> X=0,31, Y=0,32 согласно цветовой диаграмме ICI.

# Светодиодные блоки заднего монтажа для установки в кнопочные посты

Модульная серия

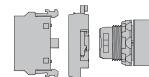

Светодиодный блок со  
встроенной защитой  
от тока утечки

Описание	Ном. ток, мА	Длина волны, нм	Яркость, мкд	Тип	Код для заказа	Масса, кг
<b>Светодиодные блоки, продолжение</b>						
<b>Номинальное напряжение 380 В AC</b>						
● Красный	10,2	620	250	MLBL-08BR	1SFA 611 621 R2081	0,012
● Зеленый	10,2	520	1500	MLBL-08BG	1SFA 611 621 R2082	0,012
● Желтый	10,2	582	300	MLBL-08BY	1SFA 611 621 R2083	0,012
● Синий	9,1	468	450	MLBL-08BL	1SFA 611 621 R2084	0,012
○ Белый	9,1	2)	600	MLBL-08BW	1SFA 611 621 R2085	0,012
<b>Номинальное напряжение 415 В AC</b>						
● Красный	11,2	620	280	MLBL-09BR	1SFA 611 621 R2091	0,012
● Зеленый	11,2	520	1800	MLBL-09BG	1SFA 611 621 R2092	0,012
● Желтый	11,2	588	350	MLBL-09BY	1SFA 611 621 R2093	0,012
● Синий	9,9	468	500	MLBL-09BL	1SFA 611 621 R2094	0,012
○ Белый	9,9	2)	650	MLBL-09BW	1SFA 611 621 R2095	0,012

2) X=0,31, Y=0,32 согласно цветовой диаграмме ICI.



# Аксессуары для пластиковых корпусов



Контактный блок

Двойной контактный блок

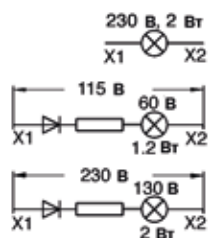

Ламповые блоки

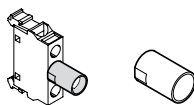

Защитная втулка



Кабельный сальник



Уплотнительное кольцо



Заглушки

Описание	Тип	Код для заказа	Масса, кг
<b>Контактный блок заднего монтажа для установки в кнопочные посты</b>			
1 НО	MCB-10B	1SFA 611 610 R2001	0,013
1 НЗ	MCB-01B	1SFA 611 610 R2010	0,013
<b>Двойной контактный блок</b>			
2 НО	MCB-20B	1SFA 611 610 R2002	0,026
2 НЗ	MCB-02B	1SFA 611 610 R2020	0,026
1 НО +1 НЗ	MCB-11B	1SFA 611 610 R2011	0,026
<b>Контактный блок с позолоченными контактами</b>			
1 НО	MCB-10BG	1SFA 611 610 R2101	0,013
1 НЗ	MCB-01BG	1SFA 611 610 R2110	0,013
<b>Ламповый блок заднего монтажа для установки в кнопочные посты</b>			
Для лампы накаливания или светодиода, макс. 2 Вт, до 230 В AC и DC	MLB-1B	1SFA 611 620 R2001	0,015
Напряжение питания 115 В AC. Для лампы накаливания 60 В 1,2 Вт	MLB-2B	1SFA 611 620 R2002	0,017
Напряжение питания 230 В AC. Для лампы накаливания 130 В 2 Вт	MLB-3B	1SFA 611 620 R2003	0,020
<b>Защитная втулка</b>			
Защитная втулка	-	5396 0543-1	0,002
<b>Примечание:</b> обеспечивает защиту лампового блока в кнопочном посте. IP20 (Не используется вместе с переключателем с подсветкой)			
<b>Кабельный сальник</b>			
Серый пластик. Втулка с наружной резьбой. С уплотнительным кольцом.			
M25	MA5-3001	1SFA 611 925 R3001	0,015
M20	MA5-3002	1SFA 611 925 R3002	0,015
PG 13,5	MA5-3006	1SFA 611 925 R3006	0,010
PG 16	MA5-3007	1SFA 611 925 R3007	0,015
<b>Гайка</b>			
Серый пластик. Для вышеуказанного кабельного сальника.			
M25	MA5-3003	1SFA 611 925 R3003	0,005
M20	MA5-3004	1SFA 611 925 R3004	0,005
PG 13,5	MA5-3008	1SFA 611 925 R3008	0,001
PG 16	MA5-3009	1SFA 611 925 R3009	0,001
<b>Клемма заземления</b>			
Для пластикового корпуса	MA5-3005	1SFA 611 925 R3005	0,005
<b>Уплотнительное кольцо</b>			
Для пластикового корпуса	MA1-8150	1SFA 611 920 H8150	0,001
<b>Прокладка</b>			
Толщина 1 мм. В пластиковых корпусах применяется вместо шильдика с надписью.			
Прокладка	-	SK 615 516-1	0,002
Прокладка для модульной кнопки аварийной остановки	KA1-8045	1SFA 616 920 R 8045	0,004
<b>Заглушка</b>			
Серый	MA1-8129	1SFA 611 920 R8129	0,005
Черный	MA1-8130	1SFA 611 920 R8130	0,005
Светло-серый	MA1-8136	1SFA 611 920 R8136	0,005
<b>Адаптер</b>			
PG 16/M20	MA5-3010	1SFA 611 925 R3010	0,010

# Металлические корпуса и аксессуары

## Степень защиты IP66, IP67 и IP69K



Металлические корпуса



Кабельный сальник



Шестигранная гайка



Фланец



Заглушки

Описание	Тип	Код для заказа	Масса, кг
<b>Пустые металлические корпуса для светосигнальной аппаратуры фронтальной установки</b>			
1 мест <input type="checkbox"/> Серый	KEM1-0	SK 616 701-AA	0,40
2 мест <input type="checkbox"/> Серый	KEM2-0	SK 616 702-AA	0,70
3 мест <input type="checkbox"/> Серый	KEM3-0	SK 616 703-AA	0,80
4 мест <input type="checkbox"/> Серый	KEM4-0	SK 616 704-AA	1,20
6 мест <input type="checkbox"/> Серый	KEM6-0	SK 616 706-AA	1,40

Фланцы заказываются отдельно.

### Аксессуары для металлических корпусов

**Кабельный сальник.** Металл. Втулка с наружной резьбой.

Pr	Pg	Диаметр, мм			
22,5	16	8,5 - 11,5	-	SK 1707685	0,040
22,5	16	10,5 - 13,5	-	SK 170 7686	0,045
22,5	16	12,5 - 15,0	-	SK 170 7687	0,050

### Шестигранная гайка

Металл, Pr 22,5, Pg 16

**Фланцы без отверстий.** Металл. Для корпусов на 4 и 6 мест. Примечание: прокладка заказывается отдельно.

Для фланц. отверстия	Подходящая фланц. прокладка Код для заказа			
FL 13	SK 170 4536	-	SK 172 105-AA	0,010

**Фланцы с отверстиями.** Металл. Для корпусов на 4 и 6 мест. Примечание: прокладка заказывается отдельно.

Для фланц. отверстия	Подходящая фланц. прокладка			
Два отверстия с резьбой Pr 22,5 (Pg 16). Расстояние между центрами отверстий 50 мм FL 13 SK 170 4536	-	SK 172 105-AD	0,110	
Три отверстия с резьбой Pr 22,5 (Pg 16). Расстояние между центрами отверстий 38 мм FL 13 SK 170 4536	-	SK 172 105-AE	0,110	
Четыре отверстия с резьбой Pr 22,5 (Pg 16). Расстояние между центрами отверстий 30 мм FL 13 SK 170 4536	-	SK 172 105-AF	0,110	

### Фланцевая прокладка

FL 13

**Заглушка.** Применяется, чтобы закрыть отверстие диаметром 22 мм в корпусе, вместо элемента управления. Прокладка и гайка входят в комплект.

Серый	MA1-8129	1SFA 611 920 R8129	0,005
Черный	MA1-8130	1SFA 611 920 R8130	0,005
Светло-серый	MA1-8136	1SFA 611 920 R8136	0,005

### Уплотнительная заглушка. Черный пластик

Pr 22,5 Pg 16

# Кнопочные посты



Пост с кнопкой аварийной остановки



Пост с кнопкой аварийной остановки с защитным кожухом



2-местный пластиковый пост

Описание	Тип	Код для заказа	Масса, кг	
<b>1-местные пластиковые посты.</b>				
Кнопка аварийной остановки, 40 мм. Отпускание поворачиванием. Без шильдика. Желтая верхняя часть/светло-серая нижняя часть				
● Красный	2 НЗ	MEPY1-1005	1SFA 611 821 R1005	0,234
● Красный	1 НО + 2 НЗ	MEPY1-1024	1SFA 611 821 R1024	0,250
<b>1-местные пластиковые посты.</b>				
Кнопка аварийной остановки, 40 мм. Отпускание поворачиванием. С шильдиком с надписью "Emergency Stop". Желтая верхняя часть/светло-серая нижняя часть				
● Красный	2 НЗ	MEPY1-1026	1SFA 611 821 R1026	-
<b>1-местный пластиковый пост</b>				
<input type="checkbox"/> Желтый/светло-серый Отпускание поворачиванием. Красная кнопка 2 НЗ		CEPY1-1001	1SFA 619 821 R1001	0,108
<input type="checkbox"/> Желтый/светло-серый Отпускание вытягиванием. Красная кнопка 2 НЗ		CEPY1-1002	1SFA 619 821 R1002	0,108
<b>1-местный пластиковый пост с защитным кожухом</b>				
<input type="checkbox"/> Желтый/светло-серый Отпускание поворачиванием. Красная кнопка 2 НЗ		CEPY1-2002	1SFA 619 821 R2002	0,124
<input type="checkbox"/> Желтый/светло-серый Отпускание вытягиванием. Красная кнопка 2 НЗ		CEPY1-2001	1SFA 619 821 R2001	0,124
<b>1-местный пластиковый пост с черной грибовидной кнопкой</b>				
<input type="checkbox"/> Темно-серый/светло-серый Отпускание поворачиванием. Черная кнопка 1 НО + 1 НЗ		CEP1-1001	1SFA 619 811 R1001	0,108
<input type="checkbox"/> Темно-серый/светло-серый Отпускание вытягиванием. Черная кнопка 1 НО + 1 НЗ		CEP1-1002	1SFA 619 811 R1002	0,108
<b>1-местный пластиковый пост с черной грибовидной кнопкой и защитным колпачком</b>				
<input type="checkbox"/> Темно-серый/светло-серый Отпускание поворачиванием. Черная кнопка 1 НО + 1 НЗ		CEP1-2001	1SFA 619 811 R2001	0,124
<input type="checkbox"/> Темно-серый/светло-серый Отпускание вытягиванием. Черная кнопка 1 НО + 1 НЗ		CEP1-2002	1SFA 619 811 R2002	0,124
<b>2-местный пластиковый пост</b>				
Темно-серая верхняя часть/светло-серая нижняя часть Две кнопки с плоскими клавишами. Без фиксации				
Слева	Справа			
● Красный	● Зеленый	MEP2-1001	1SFA 611 812 R1001	0,220
1 НЗ	1 НО			
0	1			

# Шильдики для маркировки



АББ предлагает широкий ассортимент продукции для маркировки своей продукции.

#### Продукция:

- Шильдики для маркировки кнопок аварийной остановки.
- Шильдики и держатели.
- Стандартные шильдики для маркировки из алюминия.
- Колпачки с текстом.
- Шильдики для маркировки на корпусах.

# Шильдики для маркировки

## Шильдики устанавливаемые на держатели



Шильдики устанавливаемые на держатели

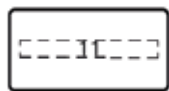
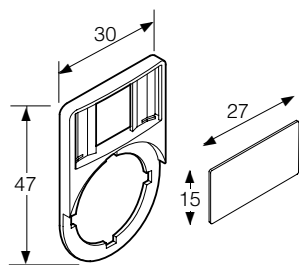

Шильдик

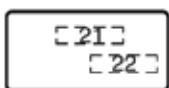

Шильдик для двухпозиционного переключателя

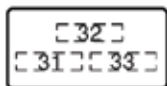

Шильдик для трехпозиционного переключателя

Описание	Тип	Код для заказа	Масса, кг
----------	-----	----------------	-----------

### Шильдики для маркировки

- Держатель из черного пластика  
- Вставка из матового алюминия на черном пластике.

### Держатель шильдика

Черный	KA1-8120	1SFA 616 920 R8120	0,002
--------	----------	--------------------	-------

### Шильдики

Без текста или символов	KA1-8121	1SFA 616 920 R8121	0,001
-------------------------	----------	--------------------	-------

### Шильдики с текстом/символом, гравировка при помощи системы L-Mark

O	MA6-1032	1SFA 611 930 R1032	0,001
I	MA6-1033	1SFA 611 930 R1033	0,001
→	MA6-1034	1SFA 611 930 R1034	0,001
→→	MA6-1035	1SFA 611 930 R1035	0,001
Close	MA6-1036	1SFA 611 930 R1036	0,001
Open	MA6-1037	1SFA 611 930 R1037	0,001
On	MA6-1038	1SFA 611 930 R1038	0,001
Off	MA6-1039	1SFA 611 930 R1039	0,001
Fast	MA6-1040	1SFA 611 930 R1040	0,001
Slow	MA6-1041	1SFA 611 930 R1041	0,001
Down	MA6-1042	1SFA 611 930 R1042	0,001
Up	MA6-1043	1SFA 611 930 R1043	0,001
Start	MA6-1044	1SFA 611 930 R1044	0,001
Stop	MA6-1045	1SFA 611 930 R1045	0,001

### Шильдики для двухпозиционных переключателей

С текстом или символом:  
Поз. 21 Поз. 22

O I	MA6-1070	1SFA 611 930 R1070	0,001
I II	MA6-1071	1SFA 611 930 R1071	0,001
→ →→	MA6-1072	1SFA 611 930 R1072	0,001
Off On	MA6-1073	1SFA 611 930 R1073	0,001
Stop Start	MA6-1074	1SFA 611 930 R1074	0,001
Low High	MA6-1075	1SFA 611 930 R1075	0,001
Slow Fast	MA6-1076	1SFA 611 930 R1076	0,001
Close Open	MA6-1077	1SFA 611 930 R1077	0,001
Jog Run	MA6-1078	1SFA 611 930 R1078	0,001
Hand Auto	MA6-1079	1SFA 611 930 R1079	0,001

### Шильдики для трехпозиционных переключателей

С текстом или символом  
Поз. 31 Поз. 32 Поз. 33

← O →	MA6-1080	1SFA 611 930 R1080	0,001
→ O →→	MA6-1081	1SFA 611 930 R1081	0,001
I O II	MA6-1082	1SFA 611 930 R1082	0,001
Hand O Auto	MA6-1083	1SFA 611 930 R1083	0,001
Slow Off Fast	MA6-1084	1SFA 611 930 R1084	0,001

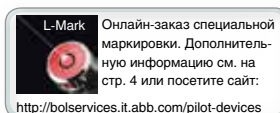

# Шильдики для маркировки Для пластиковых корпусов

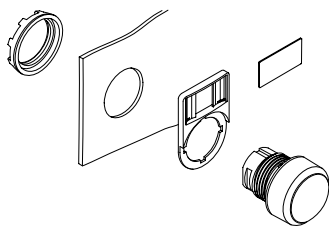

Шильдики устанавливаемые в держатели

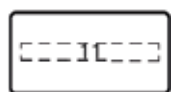
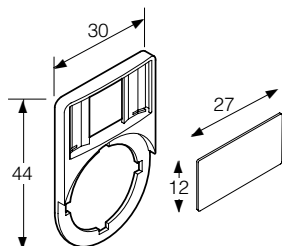

Шильдик

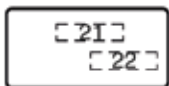

Шильдик для двухпозиционного переключателя

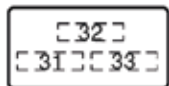

Шильдик для трехпозиционного переключателя

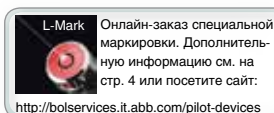

Описание	Тип	Код для заказа	Масса, кг
<b>Держатель шильдика для пластиковых корпусов</b>			
Серый	MA6-1060	1SFA 611 930 R1060	0,002

### Шильдики: упаковка

Без текста или символов	MA6-1061	1SFA 611 930 R1061	0,001
-------------------------	----------	--------------------	-------

### Шильдики с текстом/символом, гравировка при помощи системы L-Mark

O	MA6-1062	1SFA 611 930 R1062	0,001
I	MA6-1063	1SFA 611 930 R1063	0,001
II	MA6-1064	1SFA 611 930 R1064	0,001
→	MA6-1130	1SFA 611 930 R1130	0,001
→→	MA6-1131	1SFA 611 930 R1131	0,001
Close	MA6-1132	1SFA 611 930 R1132	0,001
Open	MA6-1133	1SFA 611 930 R1133	0,001
On	MA6-1134	1SFA 611 930 R1134	0,001
Off	MA6-1135	1SFA 611 930 R1135	0,001
Fast	MA6-1136	1SFA 611 930 R1136	0,001
Slow	MA6-1137	1SFA 611 930 R1137	0,001
Down	MA6-1138	1SFA 611 930 R1138	0,001
Up	MA6-1139	1SFA 611 930 R1139	0,001
Start	MA6-1140	1SFA 611 930 R1140	0,001
Stop	MA6-1141	1SFA 611 930 R1141	0,001

### Шильдики для двухпозиционных переключателей

С текстом или символом:  
Поз. 21 Поз. 22

O I	MA6-1170	1SFA 611 930 R1170	0,001
I II	MA6-1171	1SFA 611 930 R1171	0,001
→ →→	MA6-1172	1SFA 611 930 R1172	0,001
Off On	MA6-1173	1SFA 611 930 R1173	0,001
Stop Start	MA6-1174	1SFA 611 930 R1174	0,001
Low High	MA6-1175	1SFA 611 930 R1175	0,001
Slow Fast	MA6-1176	1SFA 611 930 R1176	0,001
Close Open	MA6-1177	1SFA 611 930 R1177	0,001
Jog Run	MA6-1178	1SFA 611 930 R1178	0,001
Hand Auto	MA6-1179	1SFA 611 930 R1179	0,001

### Шильдики для трехпозиционных переключателей

С текстом или символом  
Поз. 31 Поз. 32 Поз. 33

← O →	MA6-1190	1SFA 611 930 R 1190	0,001
→ O →→	MA6-1191	1SFA 611 930 R 1191	0,001
I O II	MA6-1192	1SFA 611 930 R 1192	0,001
Hand O Auto	MA6-1193	1SFA 611 930 R 1193	0,001
Slow Off Fast	MA6-1194	1SFA 611 930 R 1194	0,001

# Шильдики для маркировки

## Для кнопок аварийной остановки



Шильдик для кнопки аварийной остановки

Описание	Тип	Код для заказа	Масса, кг
<b>Шильдики для маркировки кнопок аварийной остановки</b>			
Черный текст на желтом пластиковом шильдике. Может использоваться как желтый фон.			
Emergency stop	-	1SFA 616 915 R1005	0,003
Без текста	-	1SFA 616 915 R1038	0,003
С маркировкой по выбору заказчика	-	1SFA 616 915 L1038	0,003
Черный текст на желтом алюминиевом шильдике.			
Emergency stop	-	SK 615 546 -2	0,010

# Шильдики для маркировки Для кнопок



Шильдики для маркировки

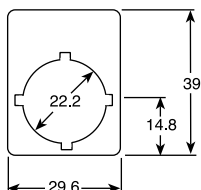

Для двухпозиционного переключателя

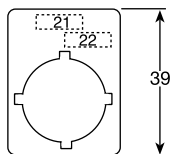

Для трехпозиционного переключателя

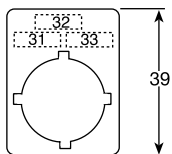

Текст / символ	Тип	Код для заказа	Масса, кг
<b>Шильдики без текста (для кнопок, грибовидных кнопок и сигнальных ламп). Серебристо-серый алюминий</b>			
H = 39 мм	MA16-1000	1SFA 611 940 R1000	0,002
H = 44 мм	MA16-1001	1SFA 611 940 R1001	0,002

<b>Шильдики с выгравированной надписью. Высота текста 3 мм</b>			
<b>Для кнопок – с символами</b>			
O	-	SK 615 550 -61	0,002
I	-	SK 615 550 -62	0,002
II	-	SK 615 550 -63	0,002
←	-	SK 615 562 -12	0,002
→	-	SK 615 562 -18	0,002
→→	-	SK 615 562 -27	0,002

<b>Для кнопок – с текстом на английском языке</b>			
Close	-	SK 615 552 -13	0,002
Down	-	SK 615 552 -14	0,002
Аварийная остановка	-	SK 615 552 -15	0,002
Fast	-	SK 615 552 -16	0,002
Forward	-	SK 615 552 -17	0,002
In	-	SK 615 550 -29	0,002
Inching	-	SK 615 552 -18	0,002
Left	-	SK 615 552 -39	0,002
Lower	-	SK 615 552 -20	0,002
Off	-	SK 615 552 -21	0,002
On	-	SK 615 552 -22	0,002
Open	-	SK 615 552 -23	0,002
Out	-	SK 615 552 -24	0,002
Raise	-	SK 615 552 -25	0,002
Reset	-	SK 615 552 -27	0,002
Reverse	-	SK 615 552 -28	0,002
Right	-	SK 615 552 -40	0,002
Run	-	SK 615 552 -29	0,002
Slow	-	SK 615 552 -30	0,002
Start	-	SK 615 550 -44	0,002
Stop	-	SK 615 552 -31	0,002
Up	-	SK 615 552 -32	0,002

<b>Для трехпозиционных переключателей – с символами (Описание/Символ/Текст Поз. 21 Поз. 22)</b>			
I O II	-	SK 615 550 -81	0,002
← O →	-	SK 615 562 -82	0,002
→ O →→	-	SK 615 562 -83	0,002

<b>Для трехпозиционных переключателей – с текстом на английском языке</b>			
Hand O Auto	-	SK 615 550 -80	0,002
Slow Off Fast	-	SK 615 552 -60	0,002

<b>Шильдики с надписями – с маркировкой по выбору заказчика</b>			
H = 39 мм	MA16-1000-L	1SFA 611 940 L1000	0,002
H = 44 мм	MA16-1001-L	1SFA 611 940 L1001	0,002

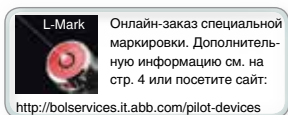



# Колпачки с текстом

## Для кнопок с подсветкой и сигнальных ламп

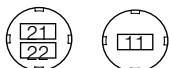
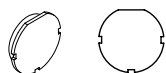

Плоская клавиша  
(Возможность поворота на 90° или 180°)

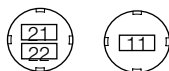

Выступающая клавиша  
(Возможность поворота на 90° или 180°)

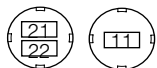

Сигнальная лампа

Текст / символ	Цвет колпачка <sup>1)</sup>	Тип	Код для заказа	Масса, кг
<b>Колпачки с текстом для кнопок с подсветкой и сигнальных ламп</b>				
<b>Плоская клавиша</b>				
START	Белый	KTC6-1042	1SFA 616 906 R1042	0,001
R	Белый	KTC1-9009	1SFA 616 901 R9009	0,001
	Черный	KTC8-9009	1SFA 616 908 R9009	0,001
On	Белый	KTC1-1020	1SFA 616 901 R1020	0,001
ON	Белый	KTC1-1039	1SFA 616 901 R1039	0,001
	Зеленый	KTC6-1039	1SFA 616 906 R1039	0,001
	Черный	KTC8-1039	1SFA 616 908 R1039	0,001
Off	Белый	KTC1-1019	1SFA 616 901 R1019	0,001
Stop	Белый	KTC1-1031	1SFA 616 901 R1031	0,001
STOP	Красный	KTC4-1047	1SFA 616 904 R1047	0,001
Reset	Белый	KTC1-1025	1SFA 616 901 R1025	0,001
(Без текста)	Белый	KTC1-9000	1SFA 616 901 R9000	0,001
(Маркировка по выбору заказчика)	Белый	KTC1-9000-L	1SFA 616 901 L9000	0,001
<b>Выступающая клавиша</b>				
R	Белый	KTC2-9009	1SFA 616 902 R9009	0,001
	Черный	KTC9-9009	1SFA 616 909 R9009	0,001
On	Белый	KTC2-1020	1SFA 616 902 R1020	0,001
Off	Белый	KTC2-1019	1SFA 616 902 R1019	0,001
OFF	Белый	KTC2-1040	1SFA 616 902 R1040	0,001
	Красный	KTC5-1040	1SFA 616 905 R1040	0,001
	Черный	KTC9-1040	1SFA 616 909 R1040	0,001
Stop	Белый	KTC2-1031	1SFA 616 902 R1031	0,001
STOP	Красный	KTC5-1047	1SFA 616 905 R1047	0,001
Reset	Белый	KTC2-1025	1SFA 616 902 R1025	0,001
(Без текста)	Белый	KTC2-9000	1SFA 616 902 R9000	0,001
(Маркировка по выбору заказчика)	Белый	KTC2-9000-L	1SFA 616 902 L9000	0,001
<b>Сигнальная лампа</b>				
R	Белый	KTC3-9009	1SFA 616 903 R9009	0,001
On	Белый	KTC3-1020	1SFA 616 903 R1020	0,001
ON	Белый	KTC3-1039	1SFA 616 903 R1039	0,001
Off	Белый	KTC3-1019	1SFA 616 903 R1019	0,001
Stop	Белый	KTC3-1031	1SFA 616 903 R1031	0,001
Reset	Белый	KTC3-1025	1SFA 616 903 R1025	0,001
(Без текста)	Белый	KTC3-9000	1SFA 616 903 R9000	0,001
(Маркировка по выбору заказчика)	Белый	KTC3-9000-L	1SFA 616 903 L9000	0,001

<sup>1)</sup> Для кнопок с подсветкой и сигнальных ламп использовать только белые колпачки.

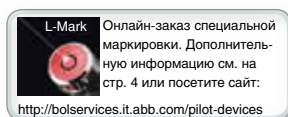

# Колпачки с текстом

## Для кнопок с подсветкой и сигнальных ламп

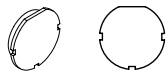

Плоская клавиша  
(Возможность поворота на 90° или 180°)

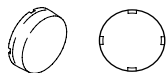

Выступающая клавиша  
(Возможность поворота на 90° или 180°)

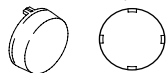

Сигнальная лампа

Текст / символ	Цвет колпачка <sup>1)</sup>	Тип	Код для заказа	Масса, кг
<b>Колпачки с текстом для кнопок с подсветкой и сигнальных ламп</b>				
<b>Плоская клавиша</b>				
○	Белый	KTC1-9004	1SFA 616 901 R9004	0,001
	Красный	KTC4-9004	1SFA 616 904 R9004	0,001
	Черный	KTC8-9004	1SFA 616 908 R9004	0,001
I	Белый	KTC1-9002	1SFA 616 901 R9002	0,001
	Зеленый	KTC6-9002	1SFA 616 906 R9002	0,001
	Черный	KTC8-9002	1SFA 616 908 R9002	0,001
II	Белый	KTC1-9003	1SFA 616 901 R9003	0,001
	Зеленый	KTC6-9003	1SFA 616 906 R9003	0,001
	Черный	KTC8-9003	1SFA 616 908 R9003	0,001
III	Белый	KTC1-9028	1SFA 616 901 R9028	0,001
	Черный	KTC8-9028	1SFA 616 908 R9028	0,001
+	Белый	KTC1-9011	1SFA 616 901 R9011	0,001
	Зеленый	KTC6-9011	1SFA 616 906 R9011	0,001
	Черный	KTC8-9011	1SFA 616 908 R9011	0,001
-	Белый	KTC1-9012	1SFA 616 901 R9012	0,001
	Красный	KTC4-9012	1SFA 616 904 R9012	0,001
	Черный	KTC8-9012	1SFA 616 908 R9012	0,001
↑	Белый	KTC1-9005	1SFA 616 901 R9005	0,001
	Черный	KTC8-9005	1SFA 616 908 R9005	0,001
↗	Белый	KTC1-9014	1SFA 616 901 R9014	0,001
	Черный	KTC8-9014	1SFA 616 908 R9014	0,001
↔	Белый	KTC1-9015	1SFA 616 901 R9015	0,001
	Черный	KTC8-9015	1SFA 616 908 R9016	0,001
↔	Белый	KTC1-9016	1SFA 616 901 R9016	0,001
	Черный	KTC8-9016	1SFA 616 908 R9016	0,001
→I	Белый	KTC1-9017	1SFA 616 901 R9017	0,001
	Черный	KTC8-9017	1SFA 616 908 R9017	0,001
<b>Выступающая клавиша</b>				
○	Белый	KTC2-9004	1SFA 616 902 R9004	0,001
	Красный	KTC5-9004	1SFA 616 905 R9004	0,001
I	Белый	KTC2-9002	1SFA 616 902 R9002	0,001
II	Белый	KTC2-9003	1SFA 616 902 R9003	0,001
III	Белый	KTC2-9028	1SFA 616 902 R9011	0,001
+	Белый	KTC2-9011	1SFA 616 902 R9011	0,001
↑	Белый	KTC2-9005	1SFA 616 902 R9005	0,001
↗	Белый	KTC2-9014	1SFA 616 902 R9014	0,001
↔	Белый	KTC2-9015	1SFA 616 902 R9015	0,001
↔	Белый	KTC2-9016	1SFA 616 902 R9016	0,001
→I	Белый	KTC2-9017	1SFA 616 902 R9017	0,001
<b>Сигнальная лампа</b>				
○	Белый	KTC3-9004	1SFA 616 903 R9004	0,001
I	Белый	KTC3-9002	1SFA 616 903 R9002	0,001
II	Белый	KTC3-9003	1SFA 616 903 R9003	0,001
↑	Белый	KTC3-9005	1SFA 616 903 R9005	0,001

<sup>1)</sup> Для кнопок с подсветкой и сигнальных ламп использовать только белые колпачки. Продолжение на следующей странице.

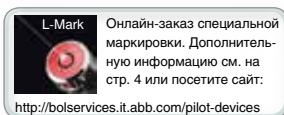

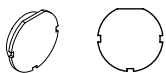

Плоская клавиша  
(Возможность поворота  
на 90° или 180°)

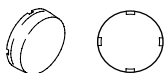

Выступающая клавиша  
(Возможность поворота  
на 90° или 180°)

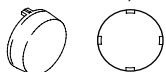

Сигнальная лампа

Текст / символ	Цвет колпачка <sup>1)</sup>	Тип	Код для заказа	Масса, кг
<b>Колпачки с текстом для кнопок с подсветкой и сигнальных ламп</b>				
<b>Плоская клавиша</b>				
→▶	Белый	KTC1-9006	1SFA 616 901 R9006	0,001
⊕	Белый	KTC1-9018	1SFA 616 901 R9018	0,001
	Черный	KTC8-9018	1SFA 616 908 R9018	0,001
●	Белый	KTC1-9019	1SFA 616 901 R9019	0,001
	Черный	KTC8-9019	1SFA 616 908 R9019	0,001
⊙	Белый	KTC1-9020	1SFA 616 901 R9020	0,001
	Черный	KTC8-9020	1SFA 616 908 R9020	0,001
☞	Белый	KTC1-9021	1SFA 616 901 R9021	0,001
	Черный	KTC8-9021	1SFA 616 908 R9021	0,001
~	Белый	KTC1-9022	1SFA 616 901 R9022	0,001
	Черный	KTC8-9022	1SFA 616 908 R9022	0,001
⚡	Белый	KTC1-9023	1SFA 616 901 R9023	0,001
	Черный	KTC8-9023	1SFA 616 908 R9023	0,001
⚙	Белый	KTC1-9024	1SFA 616 901 R9024	0,001
	Черный	KTC8-9024	1SFA 616 908 R9024	0,001
↑	Белый	KTC1-9025	1SFA 616 901 R9025	0,001
	Черный	KTC8-9025	1SFA 616 908 R9025	0,001
↓	Белый	KTC1-9026	1SFA 616 901 R9026	0,001
	Черный	KTC8-9026	1SFA 616 908 R9026	0,001
⏪	Белый	KTC1-9027	1SFA 616 901 R9027	0,001
	Черный	KTC8-9027	1SFA 616 908 R9027	0,001
<b>Выступающая клавиша</b>				
→▶	Белый	KTC2-9006	1SFA 616 902 R9006	0,001
⊕	Белый	KTC2-9018	1SFA 616 902 R9018	0,001
	Черный	KTC8-9018	1SFA 616 908 R9018	0,001
●	Белый	KTC2-9019	1SFA 616 902 R9019	0,001
	Черный	KTC8-9019	1SFA 616 908 R9019	0,001
⊙	Белый	KTC2-9020	1SFA 616 902 R9020	0,001
	Черный	KTC8-9020	1SFA 616 908 R9020	0,001
☞	Белый	KTC2-9021	1SFA 616 902 R9021	0,001
	Черный	KTC8-9021	1SFA 616 908 R9021	0,001
~	Белый	KTC2-9022	1SFA 616 902 R9022	0,001
	Черный	KTC8-9022	1SFA 616 908 R9022	0,001
⚡	Белый	KTC2-9023	1SFA 616 902 R9023	0,001
	Черный	KTC8-9023	1SFA 616 908 R9023	0,001
⚙	Белый	KTC2-9024	1SFA 616 902 R9024	0,001
	Черный	KTC8-9024	1SFA 616 908 R9024	0,001
↑	Белый	KTC2-9025	1SFA 616 902 R9025	0,001
	Черный	KTC8-9025	1SFA 616 908 R9025	0,001
↓	Белый	KTC2-9026	1SFA 616 902 R9026	0,001
	Черный	KTC8-9026	1SFA 616 908 R9026	0,001
⏪	Белый	KTC2-9027	1SFA 616 902 R9027	0,001
	Черный	KTC8-9027	1SFA 616 908 R9027	0,001
<b>Сигнальная лампа</b>				
→▶	Белый	KTC3-9006	1SFA 616 903 R9006	0,001

<sup>1)</sup> Для кнопок с подсветкой и сигнальных ламп использовать только белые колпачки.

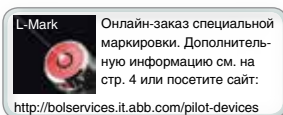

# Специальные шильдики для маркировки для пластиковых корпусов

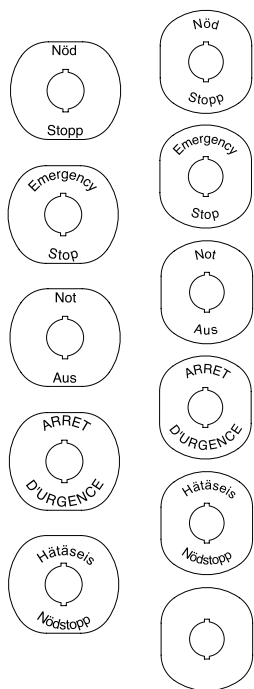

59



Шильдик с надписью для кнопки аварийной остановки

Описание	Тип	Код для заказа	Масса, кг
<b>Шильдики аварийной остановки для пластиковых корпусов</b>			
<b>Для горизонтально монтируемых корпусов. Желтый пластик с черным текстом:</b>			
Emergency stop	MA6-1026	1SFA 611 930 R1026	0,004
<b>Для вертикально монтируемых корпусов. Желтый пластик с черным текстом:</b>			
Emergency stop	MA6-1101	1SFA 611 930 R1101	0,004
<b>Желтый пластик</b>			
Без текста	MA6-1024	1SFA 611 930 R1024	0,004
С маркировкой по выбору заказчика	MA6-1024-L	1SFA 611 930 L1024	0,004
<b>Шильдики аварийного останова для компактных корпусов. Черный текст на желтом алюминиевом шильдике:</b>			
Emergency stop	CA6-1026	1SFA 619 930 R1026	0,004

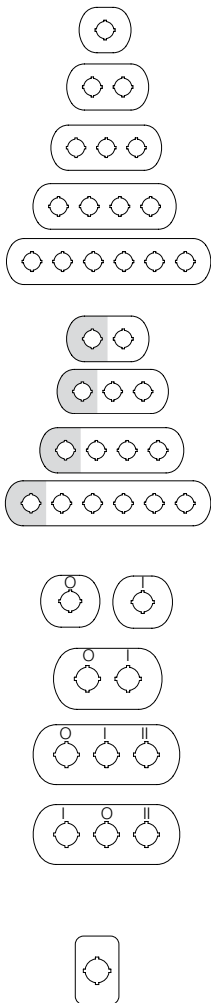

Описание	Тип	Код для заказа	Масса, кг
<b>Шильдики для маркировки пластиковых корпусов</b>			
<b>Серебристо-серый алюминий на пластике</b>			
1 место без текста	MA6-1000	1SFA 611 930 R1000	0,004
2 места без текста	MA6-1002	1SFA 611 930 R1002	0,006
3 места без текста	MA6-1003	1SFA 611 930 R1003	0,008
4 места без текста	MA6-1004	1SFA 611 930 R1004	0,010
6 мест без текста	MA6-1005	1SFA 611 930 R1005	0,012
<b>Серебристо-серый алюминий на пластике. (Поз. 1 - желтый)</b>			
2 места без текста	MA6-1006	1SFA 611 930 R1006	0,006
3 места без текста	MA6-1007	1SFA 611 930 R1007	0,008
4 места без текста	MA6-1008	1SFA 611 930 R1008	0,010
6 мест без текста	MA6-1009	1SFA 611 930 R1009	0,012
<b>Серебристо-серый алюминий на пластике</b>			
Символ/Текст Поз.			
1 место O	MA6-1012	1SFA 611 930 R1012	0,004
1 место I	MA6-1013	1SFA 611 930 R1013	0,004
2 места O I	MA6-1014	1SFA 611 930 R1014	0,006
3 места O I I	MA6-1015	1SFA 611 930 R1015	0,008
3 места I O II	MA6-1016	1SFA 611 930 R1016	0,008
<b>Шильдик для маркировки кнопки аварийной остановки</b>			
<b>Черный текст на желтом алюминиевом шильдике</b>			
Без текста	MA6-1010	1SFA 611 930 R1010	0,005
Emergency stop	MA6-1019	1SFA 611 930 R1019	0,005
<b>Черный текст на желтом пластиковом шильдике</b>			
Без текста	MA6-1011	1SFA 611 930 R1011	0,002
Emergency stop	MA6-1023	1SFA 611 930 R1023	0,002

# Сигнальные стойки K70 и сигнальные маяки KSB



Сигнальные стойки K70 и сигнальные маяки KSB представляют заказчикам практически неограниченные возможности по подбору устройств с самым эксклюзивным исполнением вне зависимости от специфики существующих задач.

## Сигнальные стойки K70

- Быстрый монтаж сигнальных элементов с помощью байонетных соединений.
- Простая замена ламп каждого модуля без использования инструментов.
- Возможность гибкого комбинирования сигнальных элементов.
- Возможность установки до 5 элементов или до 10 элементов с использованием кронштейна для 2-сторонний монтаж
- Оптические и звуковые сигнальные элементы с высокой степенью защиты IP 54
- Светодиодные элементы с длительным сроком службы.

## Сигнальные маяки KSB

- Вандалоустойчивая конструкция выдерживает механические и атмосферные воздействия при установке в помещениях и под открытым небом.
- Высокая степень защиты IP 65.
- Плафон изготовлен из ударопрочного поликарбоната (до 20 Дж).
- Замена лампы осуществляется через внутреннюю часть блока управления.

## Сигнальные стойки и сигнальные маяки

- Сигнальные лампы постоянного свечения
- Сигнальные лампы мигающие
- Сигнальные лампы проблесковые
- Элементы подачи звуковых сигналов
- Светодиодные лампы постоянного свечения
- Светодиодные лампы мигающие
- Светодиодные лампы с вращающимся светом

### Простота монтажа благодаря использованию системы быстрого крепления

Каждый модуль К 70 комплектуется байонетным соединителем со встроенной системой контактов. Для соединения модулей между собой необходимо совместить соответствующие белые метки и затем осторожно повернуть модули до фиксации (см. рисунки).



### Схемы подсоединения

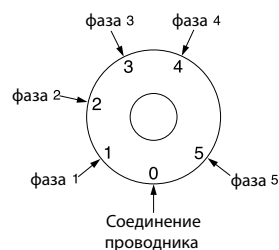

### Возможные монтажные комбинации

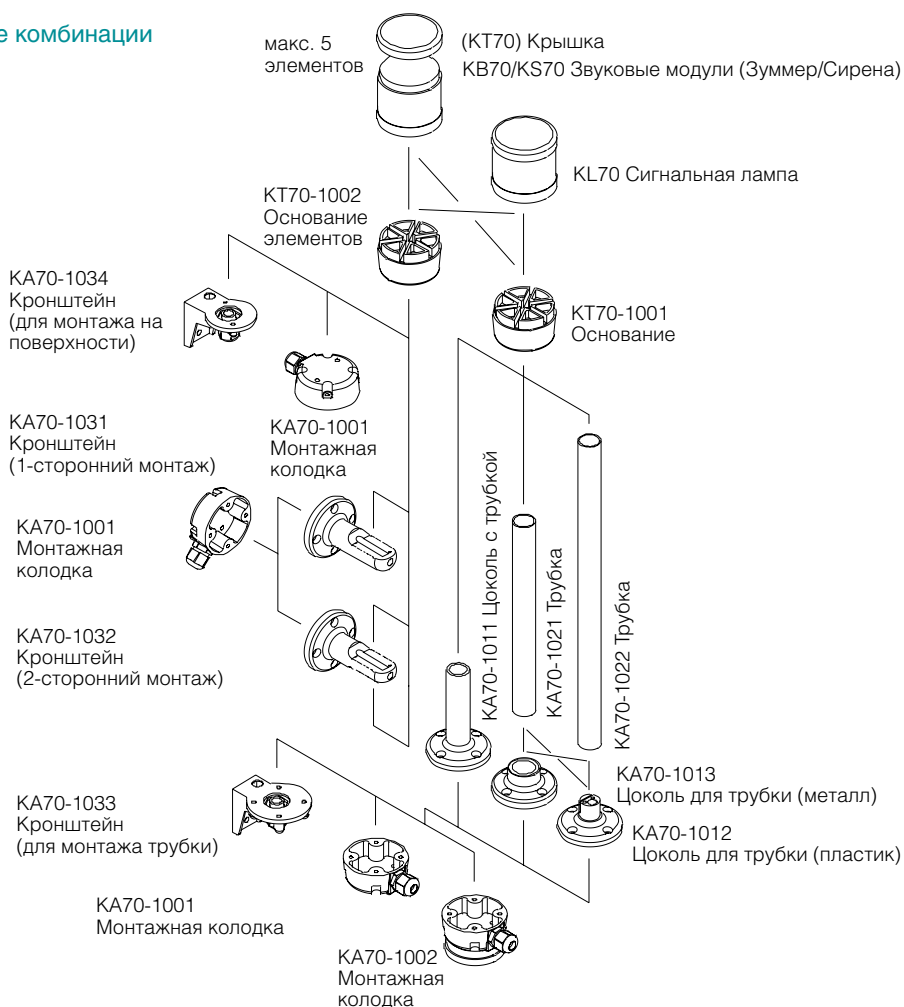

# Оптические модули Для сигнальных стоек K70



Сигнальные лампы



Описание	Тип	Код для заказа	Масса, кг
<b>Сигнальная лампа</b>			
<b>Постоянное свечение, 12-240 В AC/DC. Для ламп ВА 15d. Лампа в поставку не включена</b>			
● Красный	KL70-401R	1SFA 616 070 R4011	0,09
● Зеленый	KL70-401G	1SFA 616 070 R4012	0,09
● Желтый	KL70-401Y	1SFA 616 070 R4013	0,09
● Синий	KL70-401L	1SFA 616 070 R4014	0,09
○ Прозрачный	KL40-401C	1SFA 616 070 R4018	0,09
<b>Мигающий свет, 24 В AC/DC. Со встроенным светодиодом</b>			
● Красный	KL70-306R	1SFA 616 070 R3061	0,10
● Зеленый	KL70-306G	1SFA 616 070 R3062	0,10
● Желтый	KL70-306Y	1SFA 616 070 R3063	0,10
● Синий	KL70-306L	1SFA 616 070 R3064	0,10
○ Прозрачный	KL70-306C	1SFA 616 070 R3068	0,10
<b>Проблесковое свечение, 24 В AC/DC. Со встроенной ксеноновой лампой</b>			
● Красный	KL70-203R	1SFA 616 070 R2031	0,12
● Зеленый	KL70-203G	1SFA 616 070 R2032	0,12
● Желтый	KL70-203Y	1SFA 616 070 R2033	0,12
● Синий	KL70-203L	1SFA 616 070 R2034	0,12
○ Прозрачный	KL70-203C	1SFA 616 070 R2038	0,12
<b>Мигающий свет, 115 В AC. Со встроенным светодиодом</b>			
● Красный	KL70-342R	1SFA 616 070 R3421	0,10
● Зеленый	KL70-342G	1SFA 616 070 R3422	0,10
● Желтый	KL70-342Y	1SFA 616 070 R3423	0,10
● Синий	KL70-342L	1SFA 616 070 R3424	0,10
○ Прозрачный	KL70-342C	1SFA 616 070 R3428	0,10
<b>Проблесковое свечение, 115 В AC. Со встроенной ксеноновой лампой</b>			
● Красный	KL70-113R	1SFA 616 070 R1131	0,11
● Зеленый	KL70-113G	1SFA 616 070 R1132	0,11
● Желтый	KL70-113Y	1SFA 616 070 R1133	0,11
● Синий	KL70-113L	1SFA 616 070 R1134	0,11
○ Прозрачный	KL70-113C	1SFA 616 070 R1138	0,11
<b>Мигающий свет, 230 В AC. Со встроенным светодиодом</b>			
● Красный	KL70-352R	1SFA 616 070 R3521	0,10
● Зеленый	KL70-352G	1SFA 616 070 R3522	0,10
● Желтый	KL70-352Y	1SFA 616 070 R3523	0,10
● Синий	KL70-352L	1SFA 616 070 R3524	0,10
○ Прозрачный	KL70-352C	1SFA 616 070 R3528	0,10
<b>Проблесковое свечение, 230 В AC. Со встроенной ксеноновой лампой</b>			
● Красный	KL70-123R	1SFA 616 070 R1231	0,11
● Зеленый	KL70-123G	1SFA 616 070 R1232	0,11
● Желтый	KL70-123Y	1SFA 616 070 R1233	0,11
● Синий	KL70-123L	1SFA 616 070 R1234	0,11
○ Прозрачный	KL70-123C	1SFA 616 070 R1238	0,11
<b>Светодиод, постоянное свечение, 24 В AC/DC. Со встроенным светодиодом</b>			
● Красный	KL70-305R	1SFA 616 070 R3051	0,10
● Зеленый	KL70-305G	1SFA 616 070 R3052	0,10
● Желтый	KL70-305Y	1SFA 616 070 R3053	0,10
● Синий	KL70-305L	1SFA 616 070 R3054	0,10
○ Прозрачный	KL70-305C	1SFA 616 070 R3058	0,10
<b>Светодиод, вращающийся свет, 24 В AC/DC. Со встроенным светодиодом</b>			
● Красный	KL70-307R	1SFA 616 070 R3071	0,10
● Зеленый	KL70-307G	1SFA 616 070 R3072	0,10
● Желтый	KL70-307Y	1SFA 616 070 R3073	0,10
● Синий	KL70-307L	1SFA 616 070 R3074	0,10
○ Прозрачный	KL70-307C	1SFA 616 070 R3078	0,10



# Сигнальные стойки K70



Светодиод

Описание	Тип	Код для заказа	Масса, кг
<b>Лампы для сигнальных стоек K70. Лампа Ва 15d, 42 мм, макс. 7 Вт для постоянного свечения или мигающего света</b>			
24 В, 5 Вт, AC/DC	KA4-1028	1SFA 616 923 R1028	0,009
115 В, 5 Вт, AC/DC	KA4-1118	1SFA 616 923 R1118	0,009
230 В, 5 Вт, AC/DC	KA4-1148	1SFA 616 923 R1148	0,009

<b>Светодиоды для сигнальных стоек K70, Ва 15d. Для 24 В AC/DC, 40 мА</b>			
● Красный	KA4-1021	1SFA 616 924 R1021	0,009
● Зеленый	KA4-1022	1SFA 616 924 R1022	0,009
● Желтый	KA4-1023	1SFA 616 924 R1023	0,009
● Синий	KA4-1024	1SFA 616 924 R1024	0,009
○ Белый	KA4-1025	1SFA 616 924 R1025	0,009



Основание

<b>Звуковые модули. Зуммер 85 дБ, непрерывный или пульсирующий сигнал, регулируемый</b>			
24 В AC/DC	KB70-3001	1SFA 616 071 R3001	0,11
115 В AC/DC	KB70-3101	1SFA 616 071 R3101	0,11
230 В AC/DC	KB70-1201	1SFA 616 071 R1201	0,12

<b>Сирена</b>			
Многофункциональная, 8 различных звуковых тонов, регулируемая громкость 100 дБ, 115 В AC	KS70-1104	1SFA 616 073 R1104	0,13
Многофункциональная, 8 различных звуковых тонов, регулируемая громкость 100 дБ, 230 В AC	KS70-1204	1SFA 616 073 R1204	0,12
Многофункциональная, 7 различных звуковых тонов, регулируемая громкость, дистанционное управление, 100 дБ, 24 В AC	KS70-2004	1SFA 616 073 R2004	0,12
Многофункциональная, 8 различных звуковых тонов, регулируемая громкость 100 дБ, 24 В AC/DC	KS70-3004	1SFA 616 073 R3004	0,12
Непрерывный «волновой» сигнал 108 дБ, 24 В DC	KS70-2002	1SFA 616 073 R2002	0,15



Монтажная колодка

<b>Основание</b>			
Для монтажа на трубке, крышка прилагается	KT70-1001	1SFA 616 075 R1001	0,15
Для монтажа на кронштейне или монтажной колодке, крышка прилагается	KT70-1002	1SFA 616 075 R1002	0,15

<b>Специальные части</b>			
<b>Монтажная колодка</b>			
Вывод кабеля сбоку	KA70-1001	1SFA 616 077 R1001	0,07
Магнитное основание	KA70-1002	1SFA 616 077 R1002	0,07

<b>Цоколь с трубкой</b>			
D=25 мм L=110 мм	KA70-1011	1SFA 616 077 R1011	0,06

<b>Цоколь для трубки</b>			
D=25 мм, пластик	KA70-1012	1SFA 616 077 R1012	0,03
D=25 мм, металл	KA70-1013	1SFA 616 077 R1013	0,32

<b>Трубка, анодированный алюминий</b>			
D=25 мм L=250 мм	KA70-1021	1SFA 616 077 R1021	0,08
D=25 мм L=400 мм	KA70-1022	1SFA 616 077 R1022	0,12
D=25 мм L=800 мм	KA70-1023	1SFA 616 077 R1023	0,24

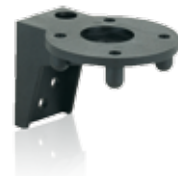

Кронштейн

<b>Кронштейн</b>			
1-сторонний монтаж	KA70-1031	1SFA 616 077 R1031	0,07
2-сторонний монтаж	KA70-1032	1SFA 616 077 R1032	0,07
Для монтажа на трубке	KA70-1033	1SFA 616 077 R1033	0,07
Для монтаже на поверхности	KA70-1034	1SFA 616 077 R1034	0,07

# Сигнальные маяки KSB





Светосигнальный элемент





Антиповоротное устройство

Описание	Тип	Код для заказа	Масса, кг
<b>Сигнальные маяки</b>			
Постоянное свечение, 12-240 В AC/DC. Для ламп BA 15d. Лампа в поставку не включена			
● Красный	KSB-401R	1SFA 616 080 R4011	0,13
● Зеленый	KSB-401G	1SFA 616 080 R4012	0,13
● Желтый	KSB-401Y	1SFA 616 080 R4013	0,13
● Синий	KSB-401L	1SFA 616 080 R4014	0,13
○ Прозрачный	KSB-401C	1SFA 616 080 R4018	0,13
Проблесковое свечение, 24 В DC. Со встроенной ксеноновой лампой			
● Красный	KSB-203R	1SFA 616 080 R2031	0,14
● Зеленый	KSB-203G	1SFA 616 080 R2032	0,14
● Желтый	KSB-203Y	1SFA 616 080 R2033	0,14
● Синий	KSB-203L	1SFA 616 080 R2034	0,14
○ Прозрачный	KSB-203C	1SFA 616 080 R2038	0,14
Проблесковое свечение, 115 В AC. Со встроенной ксеноновой лампой			
● Красный	KSB-113R	1SFA 616 080 R1131	0,14
● Зеленый	KSB-113G	1SFA 616 080 R1132	0,14
● Желтый	KSB-113Y	1SFA 616 080 R1133	0,14
● Синий	KSB-113L	1SFA 616 080 R1134	0,14
○ Прозрачный	KSB-113C	1SFA 616 080 R1138	0,14
Проблесковое свечение, 230 В AC. Со встроенной ксеноновой лампой			
● Красный	KSB-123R	1SFA 616 080 R1231	0,14
● Зеленый	KSB-123G	1SFA 616 080 R1232	0,14
● Желтый	KSB-123Y	1SFA 616 080 R1233	0,14
● Синий	KSB-123L	1SFA 616 080 R1234	0,14
○ Прозрачный	KSB-123C	1SFA 616 080 R1238	0,14
Светодиод, постоянное свечение, 24 В AC/DC. Со встроенным светодиодом			
● Красный	KSB-305R	1SFA 616 080 R3051	0,14
● Зеленый	KSB-305G	1SFA 616 080 R3052	0,14
● Желтый	KSB-305Y	1SFA 616 080 R3053	0,14
Светодиод, мигающий свет, 24 В AC/DC. Со встроенным светодиодом			
● Красный	KSB-306R	1SFA 616 080 R3061	0,14
● Зеленый	KSB-306G	1SFA 616 080 R3062	0,14
● Желтый	KSB-306Y	1SFA 616 080 R3063	0,14
Светодиод, вращающийся свет, 24 В AC/DC. Со встроенным светодиодом			
● Красный	KSB-307R	1SFA 616 080 R3071	0,14
● Зеленый	KSB-307G	1SFA 616 080 R3072	0,14
● Желтый	KSB-307Y	1SFA 616 080 R3073	0,14
<b>Специальные части</b>			
Антиповоротное устройство	KASB-100	1SFA 616 087 R1000	0,005
<b>Лампы для сигнальных маяков, макс. 10 Вт. Постоянное свечение. Лампа Ba 15d, 52 мм</b>			
12 В, 7 Вт, AC/DC	KA3-1018	1SFA 616 922 R1018	0,011
24 В, 7 Вт, AC/DC	KA3-1028	1SFA 616 922 R1028	0,011

# Технические характеристики Сигнальные стойки K70 и сигнальные маяки KSB

Сигнальные стойки K70			
Сертификаты			
		E175 441 	
Технические характеристики			
Корпус и аксессуары	Полиамид, ударопрочный, черный		
Плафон	Поликарбонат, прозрачный		
Монтаж	На основании, для трубы Ø 25 мм, на кронштейне		
Цоколь	В 15 d, для ламп макс. 7 Вт		
Соединение	Винтовое, макс. сечение 2,5 мм <sup>2</sup>		
Допустимое количество модулей - 2-сторонний кронштейн	макс. 5 макс. 10 элементов		
Степени защиты			
Сигнальные лампы	IP 54	UL Тип 5	
Звуковые сигнальные элементы	IP 54	UL Тип 5	
Электрические характеристики			
Элемент с постоянным свечением	12-240 В AC/DC		
Патрон лампы В 15 d, макс. 7 Вт	Лампа в поставку не включена.		
<b>Элемент с проблесковым свечением</b>	24 В DC	115 В AC	230 В AC
Частота проблеска	1 Гц	1 Гц	1 Гц
Энергия проблеска	2 Втс	2 Втс	2 Втс
Срок службы	4 x 10 <sup>6</sup> вспышек		
Потребление тока, уменьшено для AS-интерфейса	125 мА 80 мА	20 мА	35 мА
Ток начала свечения	< 0,5 А при 24 В		
<b>Светодиод, элемент с постоянным свечением</b>	24 В AC/DC	115 В AC	230 В AC
Срок службы	100 000 часов		
Потребление тока	45 мА	25 мА	25 мА
Ток начала свечения	< 0,5 А при 24 В		
<b>Светодиод, элемент с мигающим свечением</b>	24 В AC/DC	115 В AC	230 В AC
Срок службы	100 000 часов		
Потребление тока	25 мА	25 мА	25 мА
Ток начала свечения	< 0,5 А при 24 В		
Частота мигания	прим. 1 Гц	прим. 1 Гц	прим. 1 Гц
<b>Светодиод, элемент с вращающимся свечением</b>	24 В AC/DC		
Срок службы	100 000 часов		
Потребление тока	70 мА		
Ток начала свечения	< 0,5 А при 24 В		
Частота вращения	прим. 120 об/мин		
Температура			
Рабочая температура окружающей среды	от -20 до +50 °С		

Сигнальные маяки KSB			
Сертификаты			
		E175 441 	
Технические характеристики			
Корпус и аксессуары	Смесь PC/ABS, ударопрочный, черный		
Плафон	Поликарбонат, прозрачный		
Монтаж	Монтаж для Ø 37 мм, (PG 29)		
Цоколь лампы	В 15 d, для ламп макс. 10 Вт		
Замена лампы	С задней стороны при помощи байонетного механизма (лампа в комплект не входит)		
Соединение	Винтовое, макс. сечение 2,5 мм <sup>2</sup>		
Степени защиты			
IP 65, UL Тип 5			
Электрические характеристики			
Элемент с постоянным свечением	макс. 250 В		
Рабочее напряжение			
Срок службы	100 000 часов		
Цоколь лампы В 15 d, макс. 10 Вт	Лампа в поставку не включена.		
<b>Версия со светодиодом: Постоянное свечение</b>	24 В AC/DC		
Срок службы	100 000 часов		
Потребление тока	45 мА		
<b>Элемент с мигающим свечением</b>	24 В AC/DC		
Срок службы	100 000 часов		
Потребление тока	25 мА		
<b>Элемент с вращающимся свечением</b>	24 В AC/DC		
Срок службы	100 000 часов		
Потребление тока	70 мА		
Ток начала свечения	< 0,5 А		
<b>Элемент с проблесковым свечением</b>			
Рабочее напряжение	24 В AC/DC	115 В AC	230 В AC
Частота проблеска	1 Гц	1 Гц	1 Гц
Энергия проблеска	2 Втс	2 Втс	2 Втс
Срок службы	4 x 10 <sup>6</sup> вспышек		
Потребление тока	125 мА	20 мА	35 мА
Ток начала свечения	< 0,5 А	< 0,5 А	< 0,5 А
Температура			
Рабочая температура окружающей среды	от -20 до +50 °С		

# Габаритные размеры Модульная серия

3-х мерный чертеж находится в библиотеке АББ.

Кнопка

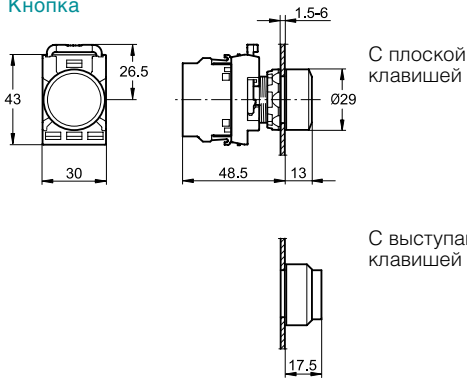

Двойная кнопка

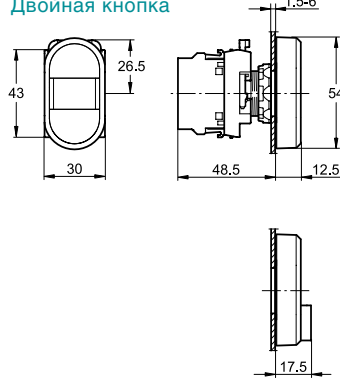

Грибовидная кнопка

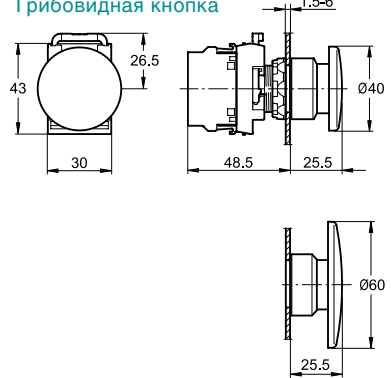

С выступающей клавишей

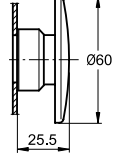
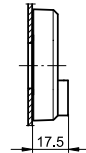

Кнопка аварийной остановки, тип МРМ

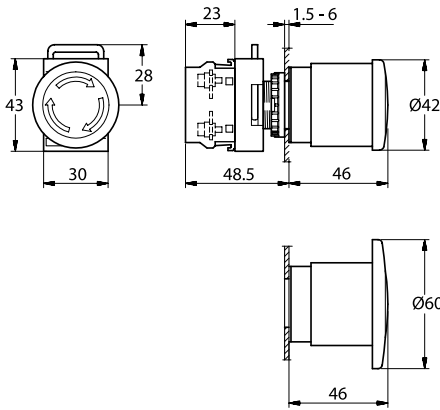

Кнопка аварийной остановки, тип МРЕ

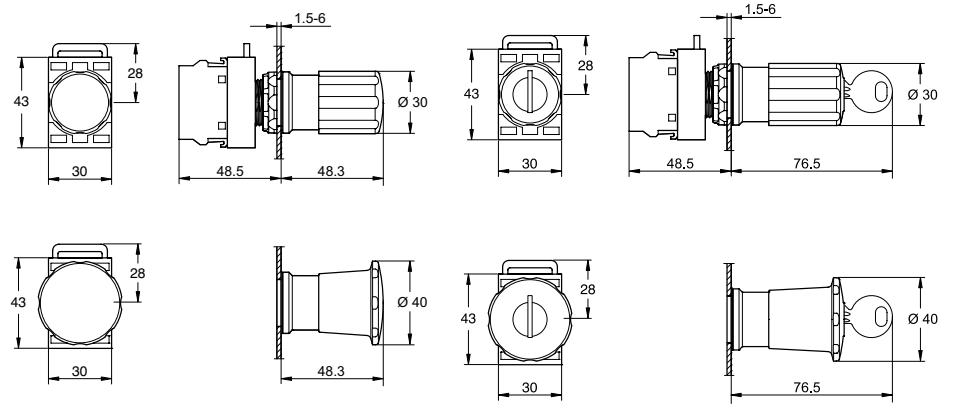

Переключатель

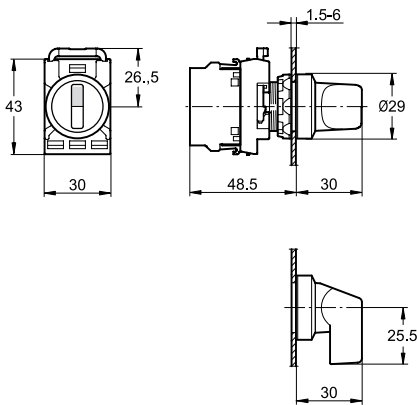

Джойстик

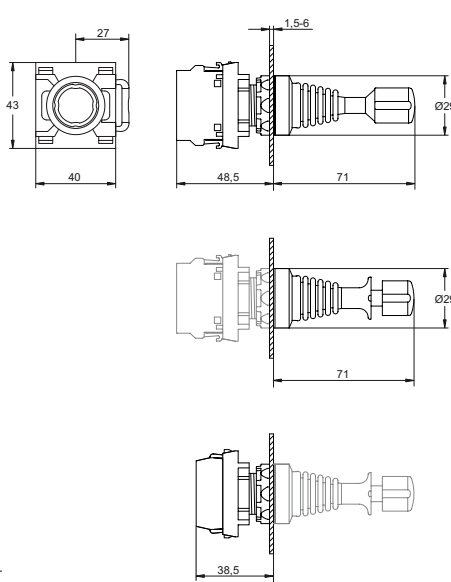

Тумблер

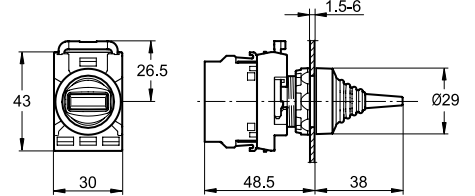

Сигнальная лампа

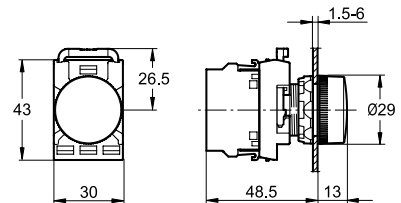

Переключатель с ключом

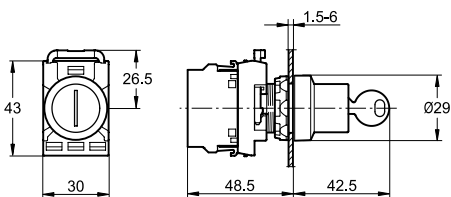

Сигнальная лампа с трансформатором

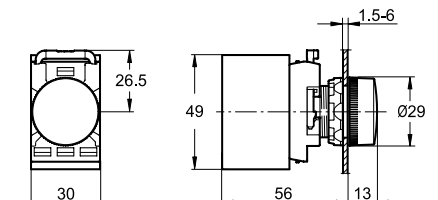

# Габаритные размеры и схемы для сверления отверстий

## Прочее

Кнопка специального назначения

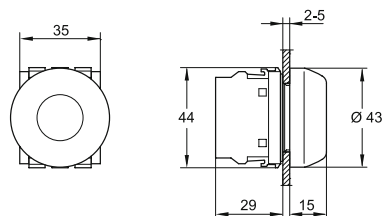

Кнопка сброса

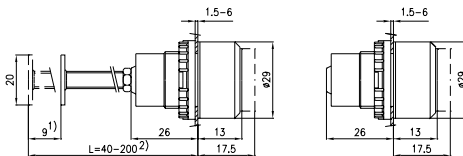

- 1) Длина хода.
- 2) Можно отрезать до необходимой длины.

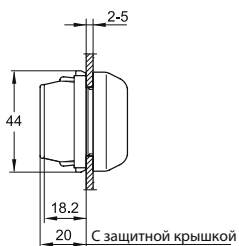

Потенциометр

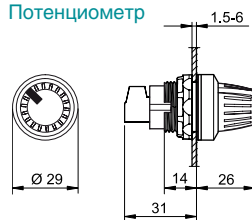

Зуммер

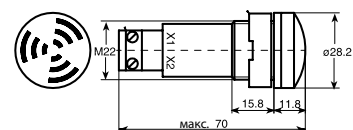

Схемы сверления отверстий для кнопок, переключателей и сигнальных ламп



Схема сверления отверстий для двойной кнопки



Схема сверления отверстий для адаптера размером 30 мм

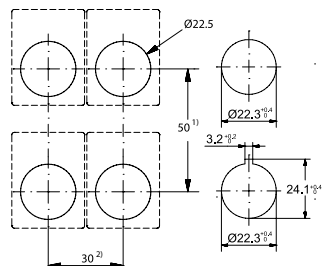

- 1) 55 мм - при использовании шильдика для маркировки высотой 44,5 мм.  
61 мм - для грибовидной кнопки диаметром 60 мм.

- 2) 37 мм при использовании шильдика со вставкой.

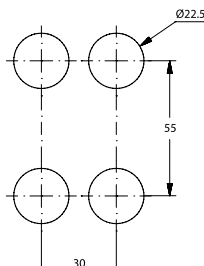
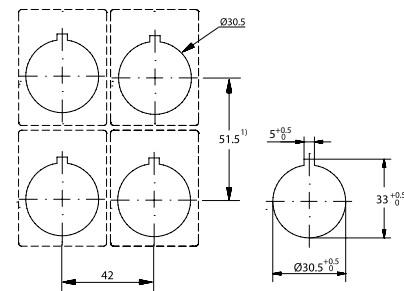
Контактный блок

(для фронтальной установки)

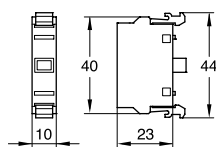

Микроконтактный блок

(для фронтальной установки)

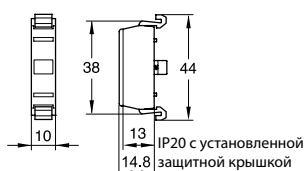

Ламповый блок

(для фронтальной установки)

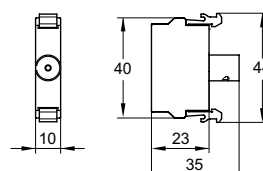

Трансформатор

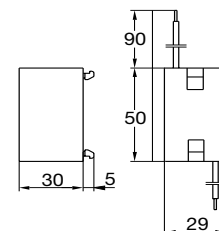

Защитный кожух для кнопки аварийной остановки

Модульная серия

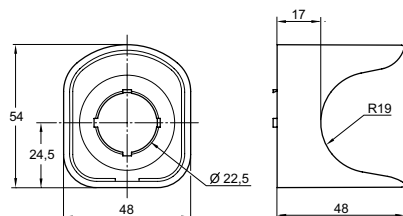

Защитный кожух для кнопки аварийной остановки

Компактная серия

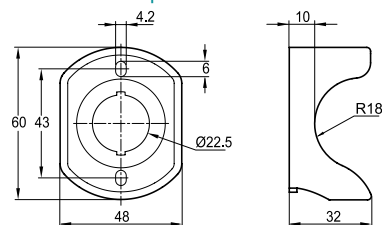

# Габаритные размеры Компактная серия

## Кнопка

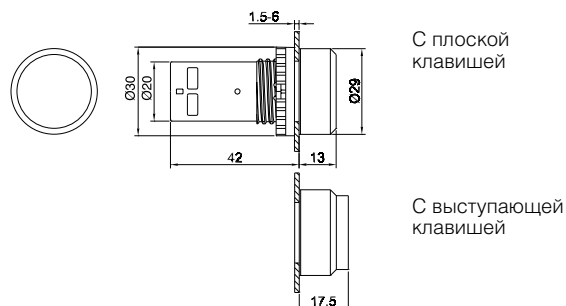

## Переключатель

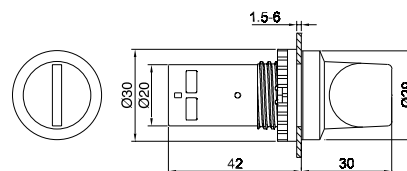

## Сигнальная лампа

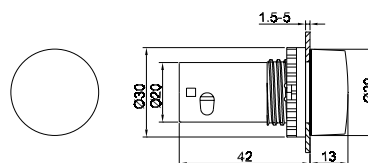

## Кнопки аварийной остановки

СЕЗР/СЕ4Р (отпускание вытягиванием)

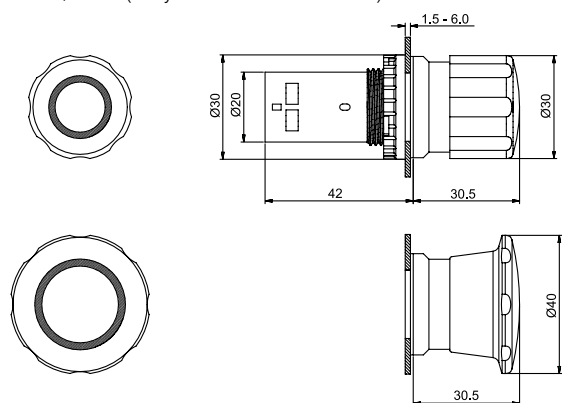

СЕЗТ/СЕ4Т (отпускание поворачиванием)

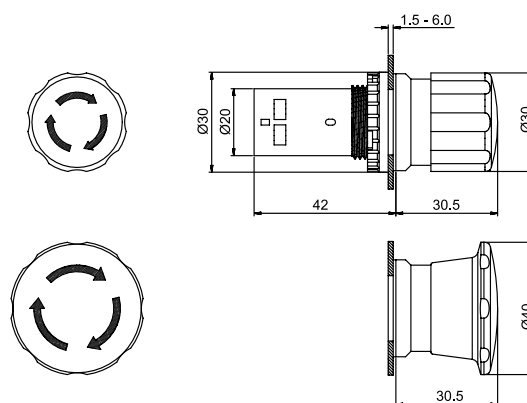

## СЕЗК1/СЕ4К1

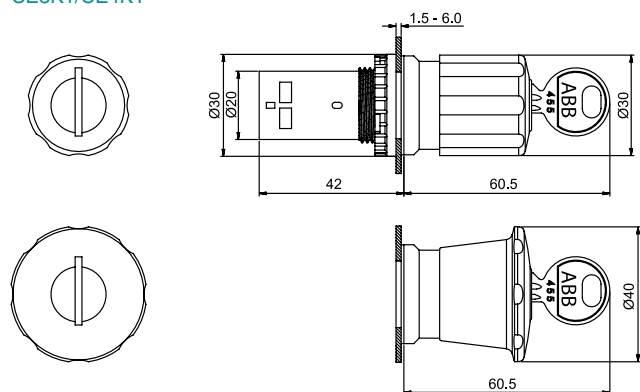

# Габаритные размеры и схемы для сверления отверстий Сигнальные стойки

Сигнальная стойка К 70

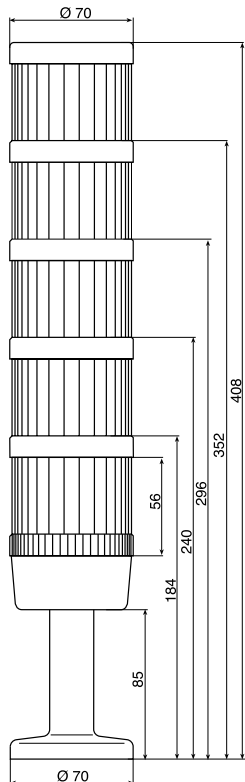

Цоколь со встроенной трубкой

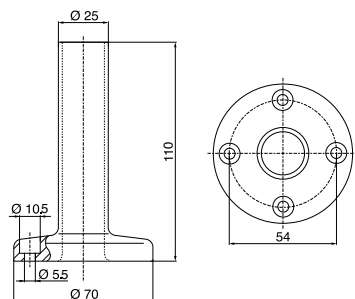

Кронштейн для двустороннего монтажа

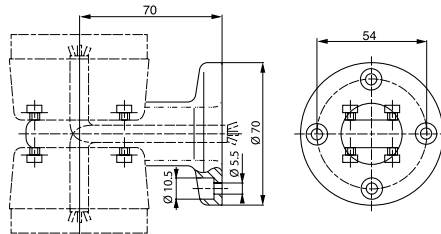

Цоколь для трубки, пластик

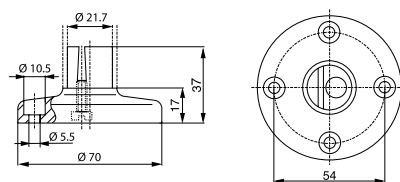

Цоколь для трубки, металл

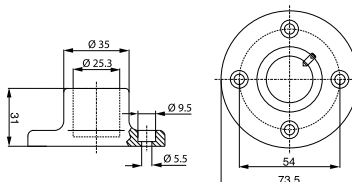

Звуковой модуль



Схема сверления отверстий  
для сигнальных стоек К 70



Схема сверления отверстий  
для сигнальных маяков КSB

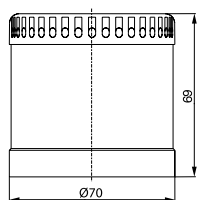

Кронштейн для монтажа на трубе

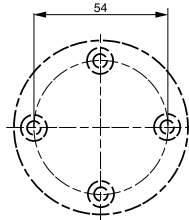
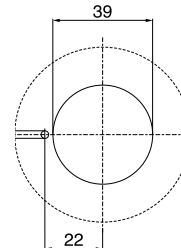
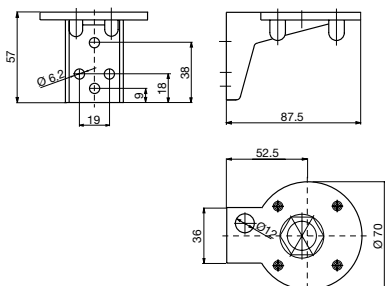

Монтажная колодка  
с боковым выводом кабеля

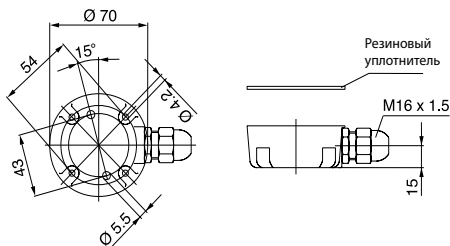

Сигнальные маяки К SB



Кронштейн для монтажа на поверхности

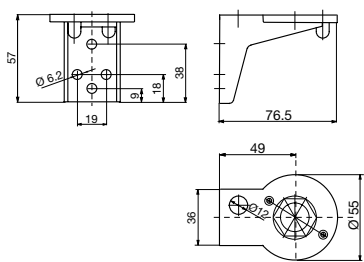

Кронштейн для одностороннего монтажа

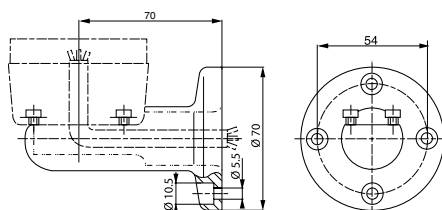

Монтажная колодка  
с магнитным цоколем

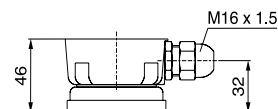

# Габаритные размеры Корпусы

## Пластиковые корпуса

### 1 место

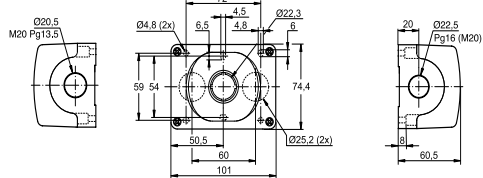

### 2 места

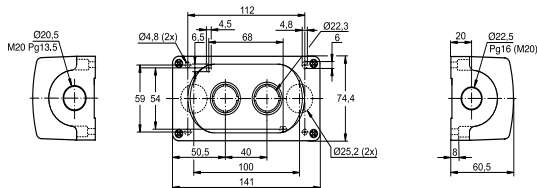

### 3 места

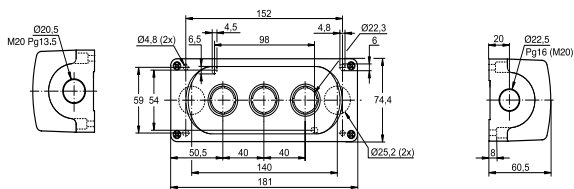

### 4 места

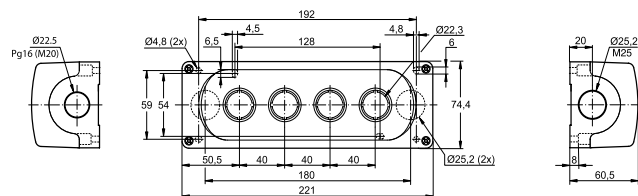

### 6 мест

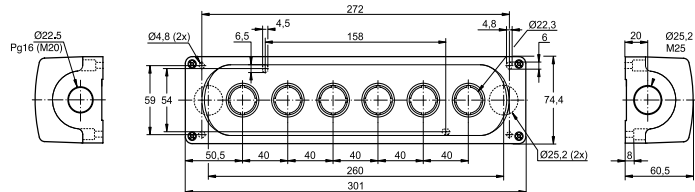

## Металлические корпуса

### 1 место

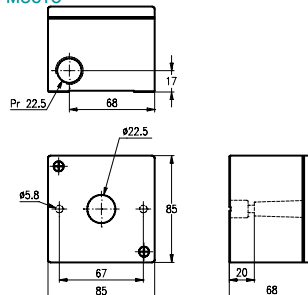

### 2 или 3 места

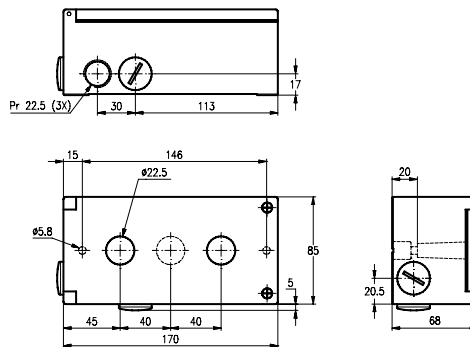

### 4 или 6 мест

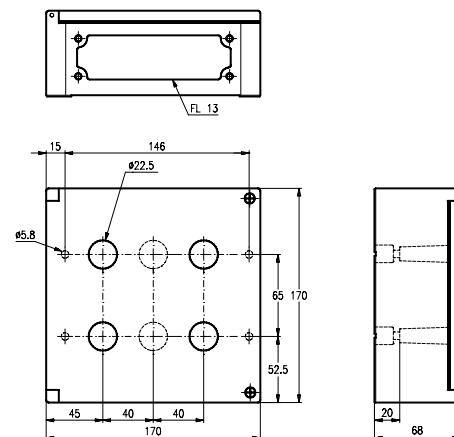

## Пластиковый корпус для компактной серии

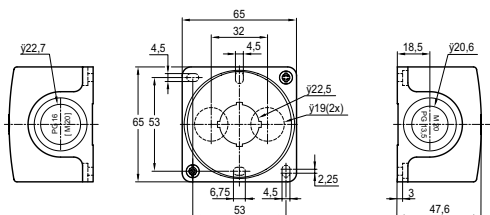



# Выбор цвета

## Выбор цвета согласно IEC 60 073

Стандарт IEC 60 073 определяет принципы кодирования для индикаторов и исполнительных механизмов и дает рекомендации относительно использования цветов. Ниже приводится выдержка из стандарта. Более подробную информацию смотрите в стандарте.

### Значения цвета – Основные принципы

Цвет	Назначение		
	Безопасность персонала или окружающей среды	Условия технологического процесса	Состояние оборудования
● Красный	Опасность	Авария	Неисправность
● Желтый	Предупрежд./предостережение	Ненормальное	Ненормальное
● Зеленый	Безопасность	Нормальное	Нормальное
● Синий	Предписывающее значение		
○ ● Белый, серый, черный	Специального значения нет		

### Рукоятки управления без подсветки

Аварийные рукоятки управления

Рукоятки управления АВАРИЙНАЯ ОСТАНОВКА / ВЫКЛ. обозначаются КРАСНЫМ цветом.

### Рукоятки управления СТОП / ВЫКЛ.

Для рукояток управления СТОП / ВЫКЛ. используются БЕЛЫЙ, СЕРЫЙ и ЧЕРНЫЙ цвета, с предпочтительным ЧЕРНЫМ цветом. Допускается также использование КРАСНОГО цвета. ЗЕЛЕНый цвет не применяется.

### Рукоятки управления ПУСК / ВКЛ.

Для рукояток управления ПУСК / ВКЛ., которые обеспечивают замыкание цепи и включение оборудования, предпочтительно применять БЕЛЫЙ, СЕРЫЙ и ЧЕРНЫЙ цвета, с преимущественным использованием БЕЛОГО цвета. Допускается также применение ЗЕЛЕНОГО цвета. КРАСНЫЙ цвет не используется.

### Использование БЕЛОГО и ЧЕРНОГО цветов в особых случаях

В случае использования БЕЛОГО и ЧЕРНОГО цветов для обозначения рукояток управления ПУСК / ВКЛ. и СТОП / ВЫКЛ., БЕЛЫЙ цвет применяется для обозначения рукояток управления ПУСК / ВКЛ., а ЧЕРНЫЙ цвет - для рукояток управления СТОП / ВЫКЛ.

### Рукоятки управления, используемые поочередно для операций ПУСК и СТОП или ВКЛ. и ВЫКЛ.

Если рукоятки управления используются поочередно несколько раз для операций ПУСК / ВКЛ. и СТОП / ВЫКЛ., предпочтительными цветами для них являются БЕЛЫЙ, СЕРЫЙ и ЧЕРНЫЙ.

ЖЕЛТЫЙ и ЗЕЛЕНый цвета не применяются. КРАСНЫЙ цвет используется только в том случае, когда одна и та же рукоятка управления, кроме кнопок, применяется как для операций АВАРИЙНОЙ ОСТАНОВКИ / ВЫКЛ., так и для нормальной эксплуатации.

БЕЛЫЙ, СЕРЫЙ и ЧЕРНЫЙ являются предпочтительными цветами для рукояток управления, при включении которых начинается движение, а при отпускании - происходит остановка (например, медленное или толчковое перемещение). Допускается также применение ЗЕЛЕНОГО цвета. КРАСНЫЙ цвет не используется.

### Элементы управления СБРОС

Рукоятки управления СБРОС (используемые, например, с реле защиты) имеют СИНИЙ, БЕЛЫЙ, СЕРЫЙ или ЧЕРНЫЙ цвет, кроме рукояток управления СБРОС, выполняющих функции СТОП / ВЫКЛ. Цвет таких рукояток управления операциями СТОП / ВЫКЛ. должен соответствовать цвету рукояток управления СТОП / ВЫКЛ., как указано выше.

# Степени защиты

## Общие положения

В промышленной установке степень защиты, необходимая для электрического оборудования, зависит от характеристик окружающей среды. Степень защиты, обеспечиваемая корпусом оборудования или шкафом, в котором установлено оборудование, выражается кодом IP, указывающим уровень защиты от доступа к опасным частям, проникновения посторонних предметов и/или проникновения воды, в соответствии со Стандартами IEC 60529, IEC 60947-1.

Кроме обозначения IP в код входят две цифры, за которыми следуют две дополнительные буквы (при необходимости). Краткое описание элементов кода IP приводится ниже.

Код IP...	Цифры или буквы	Защита оборудования	Защита персонала
Первая цифра		От проникновения посторонних частиц/предметов	От соприкосновения с опасными частями:
	0	нет защиты	нет защиты
	1	диаметр > 50 мм	тыльная сторона ладони
	2	диаметр > 12,5 мм	палец
	3	диаметр > 2,5 мм	инструмент
	4	диаметр > 1 мм	провод
	5	частичная защита от пыли	провод
	6	полная защита от пыли	провод
Вторая цифра		От проникновения влаги	
	0	нет защиты	
	1	вертикально падающие капли	
	2	капли воды, падающие под углом < 15° от вертикали	
	3	дождевые струи под углом < 60° от вертикали	
	4	брызги воды с любого направления	
	5	слабые струи воды	
	6	сильные струи воды	
	7	кратковременное погружение в воду	
	8	постоянное погружение в воду	
	9K*	струя воды с высоким давлением и с высокой температурой	

**Примечание:** тип корпуса или шкафа, в котором должно быть установлено оборудование, следует выбирать с учетом степени защиты.

\*) Согласно DIN 400 50-9

# Расшифровка типа изделия

## Светосигнальная аппаратура, модульная серия

### Сигнальная лампа

Пример 1: тип **ML1-100R**

L Сигнальная лампа

Цвет линзы:  
R = Красный W = Белый  
G = Зеленый C = Прозрачный  
Y = Желтый  
L = Синий

### Функциональные элементы

Пример 2: тип **MP1-10Y**

P	Кнопка
PD	Двойная кнопка
PET	Кнопка, аварийная остановка, отпускание поворачиванием
PEP	Кнопка, аварийная остановка, отпускание вытягиванием
PEK	Кнопка, аварийная остановка, отпускание вытягиванием
PK	Кнопка с ключом
PM	Грибовидная кнопка
PMT	Грибовидная кнопка, отпускание поворачиванием
PMP	Грибовидная кнопка, отпускание вытягиванием
2SS	2-позиционный переключатель
3SS	3-позиционный переключатель
2SSC	2-позиционный переключатель, рабочее центральное положение
3SSC	3-позиционный переключатель, рабочее центральное положение

Цвет клавиши/ цвет линзы для двойных кнопок:

R = Красный W = Белый  
G = Зеленый B = Черный  
(только без подсветки)  
Y = Желтый  
C = Прозрачный  
L = Синий  
U = Серый (только без подсветки)

Пример 3: тип **M2SSK1-101**

2SSK	2-позиционный переключатель, с ключом
3SSK	3-позиционный переключатель, с ключом
PK	Кнопка с ключом

Код ключа:  
1 = 71  
2 = 72  
3 = 73

### Зуммер, контактные блоки, ламповый блок

Пример 4: тип **MCBH-10**

B	Зуммер
CB	Контактный блок
CBH	Контактный блок с монтажной колодкой
LB	Ламповый блок

Контактные блоки:  
10 1 НО  
01 1 НЗ  
11 1 НО + 1 НЗ  
02 2 НЗ  
20 2 НО

M = модульная серия

## Светосигнальная аппаратура, компактная серия

Пример 5: тип **CL-100R**

Пример 6: тип **C2SS1-10R -10**

E	Аварийная остановка
L	Сигнальная лампа
P	Кнопка
2SS	2-позиционный переключатель
3SS	3-позиционный переключатель

Цвет клавиши/ цвет линзы для компактных сигнальных ламп и кнопок  
R = Красный W = Белый  
G = Зеленый B = Черный  
Y = Желтый C = Прозрачный  
(только для сигнальных ламп)  
L = Синий U = Серый

Цвет кнопок для компактного переключателя  
R = Красный  
B = Черный  
U = Серый

C = Компактная серия

# Указатель

## ТИПА И КОДОВ ДЛЯ ЗАКАЗА

Тип	Код для заказа	Стр.	Тип	Код для заказа	Стр.	Тип	Код для заказа	Стр.
C2SS1-10-01	1SFA 619 200 R104	46	CL-501R	1SFA 619 402 R5011	50	CP2-10-11	1SFA 619 101 R107	45
C2SS1-10-02	1SFA 619 200 R105	46	CL-501W	1SFA 619 402 R5015	50	CP2-10-20	1SFA 619 101 R102	45
C2SS1-10-10	1SFA 619 200 R101	46	CL-501Y	1SFA 619 402 R5013	50	CP2-11G-10	1SFA 619 101 R1112	48
C2SS1-10-11	1SFA 619 200 R107	46	CL-502G	1SFA 619 402 R5022	50	CP2-11R-01	1SFA 619 101 R1141	48
C2SS1-10-20	1SFA 619 200 R102	46	CL-502L	1SFA 619 402 R5024	50	CP2-11R-10	1SFA 619 101 R1111	48
C2SS2-10-01	1SFA 619 201 R104	46	CL-502R	1SFA 619 402 R5021	50	CP2-11Y-10	1SFA 619 101 R1113	48
C2SS2-10-02	1SFA 619 201 R105	46	CL-502W	1SFA 619 402 R5025	50	CP2-12G-10	1SFA 619 101 R1212	48
C2SS2-10-10	1SFA 619 201 R101	46	CL-502Y	1SFA 619 402 R5023	50	CP2-12R-01	1SFA 619 101 R1241	48
C2SS2-10-11	1SFA 619 201 R107	46	CL-504G	1SFA 619 402 R5042	50	CP2-12R-10	1SFA 619 101 R1211	48
C2SS2-10-20	1SFA 619 201 R102	46	CL-504L	1SFA 619 402 R5044	50	CP2-12Y-10	1SFA 619 101 R1213	48
C2SS3-10-01	1SFA 619 202 R104	46	CL-504R	1SFA 619 402 R5041	50	CP2-13G-10	1SFA 619 101 R1312	49
C2SS3-10-02	1SFA 619 202 R105	46	CL-504W	1SFA 619 402 R5045	50	CP2-13R-01	1SFA 619 101 R1341	49
C2SS3-10-10	1SFA 619 202 R101	46	CL-504Y	1SFA 619 402 R5043	50	CP2-13R-10	1SFA 619 101 R1311	49
C2SS3-10-11	1SFA 619 202 R107	46	CL-505G	1SFA 619 402 R5052	50	CP2-13Y-10	1SFA 619 101 R1313	49
C2SS3-10-20	1SFA 619 202 R102	46	CL-505L	1SFA 619 402 R5054	50	CP3-10-01	1SFA 619 102 R104	45
C3SS1-10-02	1SFA 619 210 R105	46	CL-505R	1SFA 619 402 R5051	50	CP3-10-02	1SFA 619 102 R105	45
C3SS1-10-11	1SFA 619 210 R107	46	CL-505W	1SFA 619 402 R5055	50	CP3-10-10	1SFA 619 102 R101	45
C3SS1-10-20	1SFA 619 210 R102	46	CL-505Y	1SFA 619 402 R5053	50	CP3-10-11	1SFA 619 102 R107	45
C3SS2-10-02	1SFA 619 211 R105	46	CL-513G	1SFA 619 402 R5132	50	CP3-10-20	1SFA 619 102 R102	45
C3SS2-10-11	1SFA 619 211 R107	46	CL-513L	1SFA 619 402 R5134	50	CP3-11G-10	1SFA 619 102 R1112	48
C3SS2-10-20	1SFA 619 211 R102	46	CL-513R	1SFA 619 402 R5131	50	CP3-11R-01	1SFA 619 102 R1141	48
C3SS3-10-02	1SFA 619 212 R105	46	CL-513W	1SFA 619 402 R5135	50	CP3-11R-10	1SFA 619 102 R1111	48
C3SS3-10-11	1SFA 619 212 R107	46	CL-513Y	1SFA 619 402 R5133	50	CP3-11Y-10	1SFA 619 102 R1113	48
C3SS3-10-20	1SFA 619 212 R102	46	CL-515G	1SFA 619 402 R5152	50	CP3-12G-10	1SFA 619 102 R1212	48
C3SS7-10-02	1SFA 619 216 R105	46	CL-515L	1SFA 619 402 R5154	50	CP3-12R-01	1SFA 619 102 R1241	48
C3SS7-10-11	1SFA 619 216 R107	46	CL-515R	1SFA 619 402 R5151	50	CP3-12R-10	1SFA 619 102 R1211	48
C3SS7-10-20	1SFA 619 216 R102	46	CL-515W	1SFA 619 402 R5155	50	CP3-12Y-10	1SFA 619 102 R1213	48
CA1-8075	1SFA 616 920 R8075	54	CL-515Y	1SFA 619 402 R5153	50	CP3-13G-10	1SFA 619 102 R1312	49
CA1-8077	1SFA 619 920 R8077	54	CL-520G	1SFA 619 402 R5202	50	CP3-13R-01	1SFA 619 102 R1341	49
CA1-8078	1SFA 619 920 R8078	54	CL-520L	1SFA 619 402 R5204	50	CP3-13R-10	1SFA 619 102 R1311	49
CA1-8080	1SFA 619 920 R8080	54	CL-520R	1SFA 619 402 R5201	50	CP3-13Y-10	1SFA 619 102 R1313	49
CA6-1026	1SFA 619 930 R102	74	CL-520W	1SFA 619 402 R5205	50	CP33-10B-01	1SFA 619 132 R1046	45
CA6-1027	1SFA 619 930 R1027	74	CL-520Y	1SFA 619 402 R5203	50	CP4-10-01	1SFA 619 103 R104	45
CE3K1-10B-11	1SFA 619 502 R1076	47	CL-523G	1SFA 619 402 R5232	51	CP4-10-02	1SFA 619 103 R105	45
CE3K1-10R-02	1SFA 619 502 R1051	47	CL-523L	1SFA 619 402 R5234	51	CP4-10-10	1SFA 619 103 R101	45
CE3K1-10R-11	1SFA 619 502 R1071	47	CL-523R	1SFA 619 402 R5231	51	CP4-10-11	1SFA 619 103 R107	45
CE3P-10B-11	1SFA 619 501 R1076	47	CL-523W	1SFA 619 402 R5235	51	CP4-10-20	1SFA 619 103 R102	45
CE3P-10R-02	1SFA 619 501 R1051	47	CL-523Y	1SFA 619 402 R5233	51	CP4-11G-10	1SFA 619 103 R1112	48
CE3P-10R-11	1SFA 619 501 R1071	47	CL-530G	1SFA 619 402 R5302	51	CP4-11R-01	1SFA 619 103 R1141	48
CE3T-10B-11	1SFA 619 500 R1076	47	CL-530L	1SFA 619 402 R5304	51	CP4-11R-10	1SFA 619 103 R1111	48
CE3T-10R-01	1SFA 619 500 R1041	47	CL-530R	1SFA 619 402 R5301	51	CP4-11Y-10	1SFA 619 103 R1113	48
CE3T-10R-02	1SFA 619 500 R1051	47	CL-530W	1SFA 619 402 R5305	51	CP4-12G-10	1SFA 619 103 R1212	49
CE3T-10R-11	1SFA 619 500 R1071	47	CL-530Y	1SFA 619 402 R5303	51	CP4-12R-01	1SFA 619 103 R1241	49
CE4K1-10B-11	1SFA 619 552 R1076	47	CL-541G	1SFA 619 402 R5412	51	CP4-12R-10	1SFA 619 103 R1211	49
CE4K1-10R-02	1SFA 619 552 R1051	47	CL-541L	1SFA 619 402 R5414	51	CP4-12Y-10	1SFA 619 103 R1213	49
CE4K1-10R-11	1SFA 619 552 R1071	47	CL-541R	1SFA 619 402 R5411	51	CP4-13G-10	1SFA 619 103 R1312	49
CE4P-10B-11	1SFA 619 551 R1076	47	CL-541W	1SFA 619 402 R5415	51	CP4-13R-01	1SFA 619 103 R1341	49
CE4P-10R-02	1SFA 619 551 R1051	47	CL-541Y	1SFA 619 402 R5413	51	CP4-13R-10	1SFA 619 103 R1311	49
CE4P-10R-11	1SFA 619 551 R1071	47	CP1-10-01	1SFA 619 100 R104	45	CP4-13Y-10	1SFA 619 103 R1313	49
CE4T-10B-11	1SFA 619 550 R1076	47	CP1-10-02	1SFA 619 100 R105	45	CPM3-10B-11	1SFA 619 126 R1076	49
CE4T-10R-01	1SFA 619 550 R1041	47	CP1-10-10	1SFA 619 100 R101	45	CPM3-10G-11	1SFA 619 126 R1072	49
CE4T-10R-02	1SFA 619 550 R1051	47	CP1-10-11	1SFA 619 100 R107	45	CPM3-10L-11	1SFA 619 126 R1074	49
CE4T-10R-11	1SFA 619 550 R1071	47	CP1-10-20	1SFA 619 100 R102	45	CPM3-10R-11	1SFA 619 126 R1071	49
CEP1-1001	1SFA 619 811 R1001	65	CP11-10W-10	1SFA 619 110 R1015	45	CPM3-10Y-11	1SFA 619 126 R1073	49
CEP1-1002	1SFA 619 811 R1002	65	CP1-11G-10	1SFA 619 100 R1112	48	KA1-8002	1SFA 616 920 R8002	37
CEP1-2001	1SFA 619 811 R2001	65	CP1-11R-01	1SFA 619 100 R1141	48	KA1-8002	1SFA 616 920 R8002	54
CEP1-2002	1SFA 619 811 R2002	65	CP1-11R-10	1SFA 619 100 R1111	48	KA1-8005	1SFA 616 920 R8005	29
CEPY1-1001	1SFA 619 821 R1001	65	CP1-11Y-10	1SFA 619 100 R1113	48	KA1-8005	1SFA 616 920 R8005	54
CEPY1-1002	1SFA 619 821 R1002	65	CP1-12G-10	1SFA 619 100 R1212	48	KA1-8010	1SFA 616 920 R8010	37
CEPY1-1006	1SFA 619 821 R1006	65	CP1-12R-01	1SFA 619 100 R1241	48	KA1-8010	1SFA 616 920 R8010	54
CEPY1-2001	1SFA 619 821 R2001	65	CP1-12R-10	1SFA 619 100 R1211	48	KA1-8021	1SFA 616 920 R8021	37
CEPY1-2002	1SFA 619 821 R2002	65	CP1-12Y-10	1SFA 619 100 R1213	48	KA1-8021	1SFA 616 920 R8021	54
CL-100C	1SFA 619 402 R1008	51	CP1-13G-10	1SFA 619 100 R1312	49	KA1-8022	1SFA 616 920 R8022	37
CL-100G	1SFA 619 402 R1002	51	CP1-13R-01	1SFA 619 100 R1341	49	KA1-8022	1SFA 616 920 R8022	54
CL-100L	1SFA 619 402 R1004	51	CP1-13R-10	1SFA 619 100 R1311	49	KA1-8024	1SFA 616 920 R8024	37
CL-100R	1SFA 619 402 R1001	51	CP1-13Y-10	1SFA 619 100 R1313	49	KA1-8027	1SFA 616 920 R8027	36
CL-100W	1SFA 619 402 R1005	51	CP12-10W-10	1SFA 619 120 R1015	45	KA1-8028	1SFA 616 920 R8028	36
CL-100Y	1SFA 619 402 R1003	51	CP2-10-01	1SFA 619 101 R104	45	KA1-8029	1SFA 616 920 R8029	36
CL-501G	1SFA 619 402 R5012	50	CP2-10-02	1SFA 619 101 R105	45	KA1-8029	1SFA 616 920 R8029	54
CL-501L	1SFA 619 402 R5014	50	CP2-10-10	1SFA 619 101 R101	45	KA1-8030	1SFA 616 920 R8030	36

# Указатель

## типа и кодов для заказа

Тип	Код для заказа	Стр.	Тип	Код для заказа	Стр.	Тип	Код для заказа	Стр.
KA1-8030	1SFA 616 920 R8030	54	KA2-2024	1SFA 616 921 R2024	52	KA2-2234	1SFA 616 921 R2234	53
KA1-8031	1SFA 616 920 R8031	40	KA2-2025	1SFA 616 921 R2025	38	KA2-2235	1SFA 616 921 R2235	39
KA1-8032	1SFA 616 920 R8032	40	KA2-2025	1SFA 616 921 R2025	52	KA2-2235	1SFA 616 921 R2235	53
KA1-8033	1SFA 616 920 R8033	40	KA2-2031	1SFA 616 921 R2031	38	KA3-1018	1SFA 616 922 R1018	80
KA1-8034	1SFA 616 920 R8034	40	KA2-2031	1SFA 616 921 R2031	52	KA3-1028	1SFA 616 922 R1028	80
KA1-8035	1SFA 616 920 R8035	40	KA2-2032	1SFA 616 921 R2032	38	KA3-1118	1SFA 616 922 R1118	80
KA1-8038	1SFA 616 920 R8038	40	KA2-2032	1SFA 616 921 R2032	52	KA3-1148	1SFA 616 922 R1148	80
KA1-8045	1SFA 616 920 R 8045	63	KA2-2033	1SFA 616 921 R2033	38	KA4-1021	1SFA 616 923 R1028	79
KA1-8046	1SFA 616 920 R8046	28	KA2-2033	1SFA 616 921 R2033	52	KA4-1021	1SFA 616 924 R1021	79
KA1-8047	1SFA 616 920 R8047	28	KA2-2034	1SFA 616 921 R2034	38	KA4-1022	1SFA 616 924 R1022	79
KA1-8052	1SFA 616 920 R8052	37	KA2-2034	1SFA 616 921 R2034	52	KA4-1023	1SFA 616 924 R1023	79
KA1-8052	1SFA 616 920 R8052	54	KA2-2035	1SFA 616 921 R2035	38	KA4-1024	1SFA 616 924 R1024	79
KA1-8072	1SFA 616 920 R8072	36	KA2-2035	1SFA 616 921 R2035	52	KA4-1025	1SFA 616 924 R1025	79
KA1-8072	1SFA 616 920 R8072	39	KA2-2041	1SFA 616 921 R2041	38	KA4-1118	1SFA 616 923 R1118	79
KA1-8072	1SFA 616 920 R8072	53	KA2-2041	1SFA 616 921 R2041	52	KA4-1148	1SFA 616 923 R1148	79
KA1-8072	1SFA 616 920 R8072	54	KA2-2042	1SFA 616 921 R2042	38	KA70-1001	1SFA 616 077 R1001	79
KA1-8073	1SFA 616 920 R8073	36	KA2-2042	1SFA 616 921 R2042	52	KA70-1002	1SFA 616 077 R1002	79
KA1-8073	1SFA 616 920 R8073	54	KA2-2043	1SFA 616 921 R2043	38	KA70-1011	1SFA 616 077 R1011	79
KA1-8077	1SFA 616 920 R8077	37	KA2-2043	1SFA 616 921 R2043	52	KA70-1012	1SFA 616 077 R1012	79
KA1-8079	1SFA 616 920 R8079	37	KA2-2044	1SFA 616 921 R2044	38	KA70-1013	1SFA 616 077 R1013	79
KA1-8080	1SFA 616 920 R8080	37	KA2-2044	1SFA 616 921 R2044	52	KA70-1021	1SFA 616 077 R1021	79
KA1-8081	1SFA 616 920 R8081	40	KA2-2045	1SFA 616 921 R2045	38	KA70-1022	1SFA 616 077 R1022	79
KA1-8082	1SFA 616 920 R8082	40	KA2-2045	1SFA 616 921 R2045	52	KA70-1023	1SFA 616 077 R1023	79
KA1-8083	1SFA 616 920 R8083	40	KA2-2051	1SFA 616 921 R2051	38	KA70-1031	1SFA 616 077 R1031	79
KA1-8084	1SFA 616 920 R8084	40	KA2-2051	1SFA 616 921 R2051	52	KA70-1032	1SFA 616 077 R1032	79
KA1-8085	1SFA 616 920 R8085	40	KA2-2052	1SFA 616 921 R2052	38	KA70-1033	1SFA 616 077 R1033	79
KA1-8086	1SFA 616 920 R8086	40	KA2-2052	1SFA 616 921 R2052	52	KA70-1034	1SFA 616 077 R1034	79
KA1-8087	1SFA 616 920 R8087	40	KA2-2053	1SFA 616 921 R2053	38	KASB-100	1SFA 616 087 R1000	80
KA1-8087	1SFA 616 920 R8087	54	KA2-2053	1SFA 616 921 R2053	52	KB1-4010	1SFA 616 401 R4010	27
KA1-8088	1SFA 616 920 R8088	40	KA2-2054	1SFA 616 921 R2054	38	KB1-4030	1SFA 616 401 R4030	27
KA1-8091	1SFA 616 920 R8091	40	KA2-2054	1SFA 616 921 R2054	52	KB1-4040	1SFA 616 401 R4040	27
KA1-8092	1SFA 616 920 R8092	40	KA2-2055	1SFA 616 921 R2055	38	KB1-4110	1SFA 616 401 R4110	27
KA1-8093	1SFA 616 920 R8093	40	KA2-2055	1SFA 616 921 R2055	52	KB1-4130	1SFA 616 401 R4130	27
KA1-8094	1SFA 616 920 R8094	40	KA2-2131	1SFA 616 921 R2131	38	KB1-4140	1SFA 616 401 R4140	27
KA1-8095	1SFA 616 920 R8095	40	KA2-2131	1SFA 616 921 R2131	52	KB70-1201	1SFA 616 071 R1201	79
KA1-8096	1SFA 616 920 R8096	40	KA2-2132	1SFA 616 921 R2132	38	KB70-3001	1SFA 616 071 R3001	79
KA1-8097	1SFA 616 920 R8097	40	KA2-2132	1SFA 616 921 R2132	52	KB70-3101	1SFA 616 071 R3101	79
KA1-8097	1SFA 616 920 R8097	54	KA2-2133	1SFA 616 921 R2133	38	KEM1-0	SK 616 701-AA	64
KA1-8098	1SFA 616 920 R8098	40	KA2-2133	1SFA 616 921 R2133	52	KEM2-0	SK 616 702-AA	64
KA1-8101	1SFA 616 920 R8101	40	KA2-2134	1SFA 616 921 R2134	38	KEM3-0	SK 616 703-AA	64
KA1-8102	1SFA 616 920 R8102	40	KA2-2134	1SFA 616 921 R2134	52	KEM4-0	SK 616 704-AA	64
KA1-8103	1SFA 616 920 R8103	40	KA2-2135	1SFA 616 921 R2135	38	KEM6-0	SK 616 706-AA	64
KA1-8104	1SFA 616 920 R8104	40	KA2-2135	1SFA 616 921 R2135	52	KL40-401C	1SFA 616 070 R4018	78
KA1-8105	1SFA 616 920 R8105	40	KA2-2141	1SFA 616 921 R2141	38	KL70-113C	1SFA 616 070 R1138	78
KA1-8108	1SFA 616 920 R8108	40	KA2-2141	1SFA 616 921 R2141	52	KL70-113G	1SFA 616 070 R1132	78
KA1-8111	1SFA 616 920 R8111	40	KA2-2142	1SFA 616 921 R2142	38	KL70-113L	1SFA 616 070 R1134	78
KA1-8112	1SFA 616 920 R8112	40	KA2-2142	1SFA 616 921 R2142	52	KL70-113R	1SFA 616 070 R1131	78
KA1-8113	1SFA 616 920 R8113	40	KA2-2143	1SFA 616 921 R2143	38	KL70-113Y	1SFA 616 070 R1133	78
KA1-8114	1SFA 616 920 R8114	40	KA2-2143	1SFA 616 921 R2143	52	KL70-123C	1SFA 616 070 R1238	78
KA1-8115	1SFA 616 920 R8115	40	KA2-2144	1SFA 616 921 R2144	38	KL70-123G	1SFA 616 070 R1232	78
KA1-8118	1SFA 616 920 R8118	40	KA2-2144	1SFA 616 921 R2144	52	KL70-123L	1SFA 616 070 R1234	78
KA1-8120	1SFA 616 920 R8120	67	KA2-2145	1SFA 616 921 R2145	38	KL70-123R	1SFA 616 070 R1231	78
KA1-8121	1SFA 616 920 R8121	67	KA2-2145	1SFA 616 921 R2145	52	KL70-123Y	1SFA 616 070 R1233	78
KA2-2011	1SFA 616 921 R2011	38	KA2-2221	1SFA 616 921 R2221	38	KL70-203C	1SFA 616 070 R2038	78
KA2-2011	1SFA 616 921 R2011	52	KA2-2221	1SFA 616 921 R2221	52	KL70-203G	1SFA 616 070 R2032	78
KA2-2012	1SFA 616 921 R2012	38	KA2-2222	1SFA 616 921 R2222	38	KL70-203L	1SFA 616 070 R2034	78
KA2-2012	1SFA 616 921 R2012	52	KA2-2222	1SFA 616 921 R2222	52	KL70-203R	1SFA 616 070 R2031	78
KA2-2013	1SFA 616 921 R2013	38	KA2-2223	1SFA 616 921 R2223	38	KL70-203Y	1SFA 616 070 R2033	78
KA2-2013	1SFA 616 921 R2013	52	KA2-2223	1SFA 616 921 R2223	52	KL70-305C	1SFA 616 070 R3058	78
KA2-2014	1SFA 616 921 R2014	38	KA2-2224	1SFA 616 921 R2224	38	KL70-305G	1SFA 616 070 R3052	78
KA2-2014	1SFA 616 921 R2014	52	KA2-2224	1SFA 616 921 R2224	52	KL70-305L	1SFA 616 070 R3054	78
KA2-2015	1SFA 616 921 R2015	38	KA2-2225	1SFA 616 921 R2225	38	KL70-305R	1SFA 616 070 R3051	78
KA2-2015	1SFA 616 921 R2015	52	KA2-2225	1SFA 616 921 R2225	52	KL70-305Y	1SFA 616 070 R3053	78
KA2-2021	1SFA 616 921 R2021	38	KA2-2231	1SFA 616 921 R2231	39	KL70-306C	1SFA 616 070 R3068	78
KA2-2021	1SFA 616 921 R2021	52	KA2-2231	1SFA 616 921 R2231	53	KL70-306G	1SFA 616 070 R3062	78
KA2-2022	1SFA 616 921 R2022	38	KA2-2232	1SFA 616 921 R2232	39	KL70-306L	1SFA 616 070 R3064	78
KA2-2022	1SFA 616 921 R2022	52	KA2-2232	1SFA 616 921 R2232	53	KL70-306R	1SFA 616 070 R3061	78
KA2-2023	1SFA 616 921 R2023	38	KA2-2233	1SFA 616 921 R2233	39	KL70-306Y	1SFA 616 070 R3063	78
KA2-2023	1SFA 616 921 R2023	52	KA2-2233	1SFA 616 921 R2233	53	KL70-307C	1SFA 616 070 R3078	78
KA2-2024	1SFA 616 921 R2024	38	KA2-2234	1SFA 616 921 R2234	39	KL70-307G	1SFA 616 070 R3072	78

# Указатель

## ТИПА И КОДОВ ДЛЯ ЗАКАЗА

Тип	Код для заказа	Стр.	Тип	Код для заказа	Стр.	Тип	Код для заказа	Стр.
KL70-307L	1SFA 616 070 R3074	78	KSB-123G	1SFA 616 080 R1232	80	KTC2-9011	1SFA 616 902 R9011	72
KL70-307R	1SFA 616 070 R3071	78	KSB-123L	1SFA 616 080 R1234	80	KTC2-9014	1SFA 616 902 R9014	72
KL70-307Y	1SFA 616 070 R3073	78	KSB-123R	1SFA 616 080 R1231	80	KTC2-9015	1SFA 616 902 R9015	72
KL70-342C	1SFA 616 070 R3428	78	KSB-123Y	1SFA 616 080 R1233	80	KTC2-9016	1SFA 616 902 R9016	72
KL70-342G	1SFA 616 070 R3422	78	KSB-203C	1SFA 616 080 R2038	80	KTC2-9017	1SFA 616 902 R9017	72
KL70-342L	1SFA 616 070 R3424	78	KSB-203G	1SFA 616 080 R2032	80	KTC2-9018	1SFA 616 902 R9018	73
KL70-342R	1SFA 616 070 R3421	78	KSB-203L	1SFA 616 080 R2034	80	KTC2-9019	1SFA 616 902 R9019	73
KL70-342Y	1SFA 616 070 R3423	78	KSB-203R	1SFA 616 080 R2031	80	KTC2-9020	1SFA 616 902 R9020	73
KL70-352C	1SFA 616 070 R3528	78	KSB-203Y	1SFA 616 080 R2033	80	KTC2-9021	1SFA 616 902 R9021	73
KL70-352G	1SFA 616 070 R3522	78	KSB-305G	1SFA 616 080 R3052	80	KTC2-9022	1SFA 616 902 R9022	73
KL70-352L	1SFA 616 070 R3524	78	KSB-305R	1SFA 616 080 R3051	80	KTC2-9023	1SFA 616 902 R9023	73
KL70-352R	1SFA 616 070 R3521	78	KSB-305Y	1SFA 616 080 R3053	80	KTC2-9024	1SFA 616 902 R9024	73
KL70-352Y	1SFA 616 070 R3523	78	KSB-306G	1SFA 616 080 R3062	80	KTC2-9025	1SFA 616 902 R9025	73
KL70-401G	1SFA 616 070 R4012	78	KSB-306R	1SFA 616 080 R3061	80	KTC2-9026	1SFA 616 902 R9026	73
KL70-401L	1SFA 616 070 R4014	78	KSB-306Y	1SFA 616 080 R3063	80	KTC2-9027	1SFA 616 902 R9027	73
KL70-401R	1SFA 616 070 R4011	78	KSB-307G	1SFA 616 080 R3072	80	KTC2-9028	1SFA 616 902 R9011	72
KL70-401Y	1SFA 616 070 R4013	78	KSB-307R	1SFA 616 080 R3071	80	KTC3-1019	1SFA 616 903 R1019	71
KP6-40B	1SFA 616 105 R4006	17	KSB-307Y	1SFA 616 080 R3073	80	KTC3-1020	1SFA 616 903 R1020	71
KP6-40B-01	1SFA 616 105 R4046	17	KSB-401C	1SFA 616 080 R4018	80	KTC3-1025	1SFA 616 903 R1025	71
KP6-40B-02	1SFA 616 105 R4056	17	KSB-401G	1SFA 616 080 R4012	80	KTC3-1031	1SFA 616 903 R1031	71
KP6-40B-10	1SFA 616 105 R4016	17	KSB-401L	1SFA 616 080 R4014	80	KTC3-1039	1SFA 616 903 R1039	71
KP6-40B-11	1SFA 616 105 R4076	17	KSB-401R	1SFA 616 080 R4011	80	KTC3-9000	1SFA 616 903 R9000	71
KP6-40B-20	1SFA 616 105 R4026	17	KSB-401Y	1SFA 616 080 R4013	80	KTC3-9000-L	1SFA 616 903 L9000	71
KP6-40G	1SFA 616 105 R4002	17	KT-100B	1SFA 616 410 R1006	27	KTC3-9002	1SFA 616 903 R9002	72
KP6-40R	1SFA 616 105 R4001	17	KT-300B	1SFA 616 410 R3006	27	KTC3-9003	1SFA 616 903 R9003	72
KPR1-100B	1SFA 616 160 R1006	28	KT70-1001	1SFA 616 075 R1001	79	KTC3-9004	1SFA 616 903 R9004	72
KPR1-100G	1SFA 616 160 R1002	28	KT70-1002	1SFA 616 075 R1002	79	KTC3-9005	1SFA 616 903 R9005	72
KPR1-100L	1SFA 616 160 R1004	28	KTC1-1019	1SFA 616 901 R1019	71	KTC3-9006	1SFA 616 903 R9006	73
KPR1-100R	1SFA 616 160 R1001	28	KTC1-1020	1SFA 616 901 R1020	71	KTC3-9009	1SFA 616 903 R9009	71
KPR1-100W	1SFA 616 160 R1005	28	KTC1-1025	1SFA 616 901 R1025	71	KTC4-1047	1SFA 616 904 R1047	71
KPR1-100Y	1SFA 616 160 R1003	28	KTC1-1031	1SFA 616 901 R1031	71	KTC4-9004	1SFA 616 904 R9004	72
KPR1-101L	1SFA 616 160 R1014	28	KTC1-1039	1SFA 616 901 R1039	71	KTC4-9012	1SFA 616 904 R9012	72
KPR1-101W	1SFA 616 160 R1015	28	KTC1-9000	1SFA 616 901 R9000	71	KTC5-1040	1SFA 616 905 R1040	71
KPR1-102W	1SFA 616 160 R1025	28	KTC1-9000-L	1SFA 616 901 L9000	71	KTC5-1047	1SFA 616 905 R1047	71
KPR1-103G	1SFA 616 160 R1032	28	KTC1-9002	1SFA 616 901 R9002	72	KTC5-9004	1SFA 616 905 R9004	72
KPR1-103W	1SFA 616 160 R1035	28	KTC1-9003	1SFA 616 901 R9003	72	KTC6-1039	1SFA 616 906 R1039	71
KPR1-104B	1SFA 616 160 R1046	28	KTC1-9004	1SFA 616 901 R9004	72	KTC6-1042	1SFA 616 906 R1042	71
KPR2-100B	1SFA 616 161 R1006	28	KTC1-9005	1SFA 616 901 R9005	72	KTC6-9002	1SFA 616 906 R9002	72
KPR2-100R	1SFA 616 161 R1001	28	KTC1-9006	1SFA 616 901 R9006	73	KTC6-9003	1SFA 616 906 R9003	72
KPR2-100W	1SFA 616 161 R1005	28	KTC1-9009	1SFA 616 901 R9009	71	KTC6-9011	1SFA 616 906 R9011	72
KPR2-105B	1SFA 616 161 R1056	28	KTC1-9011	1SFA 616 901 R9011	72	KTC8-1039	1SFA 616 908 R1039	71
KPR2-105R	1SFA 616 161 R1051	28	KTC1-9012	1SFA 616 901 R9012	72	KTC8-9002	1SFA 616 908 R9002	72
KPR3-100B	1SFA 616 162 R1006	28	KTC1-9014	1SFA 616 901 R9014	72	KTC8-9003	1SFA 616 908 R9003	72
KPR3-100G	1SFA 616 162 R1002	28	KTC1-9015	1SFA 616 901 R9015	72	KTC8-9004	1SFA 616 908 R9004	72
KPR3-100L	1SFA 616 162 R1004	28	KTC1-9016	1SFA 616 901 R9016	72	KTC8-9005	1SFA 616 908 R9005	72
KPR3-100R	1SFA 616 162 R1001	28	KTC1-9017	1SFA 616 901 R9017	72	KTC8-9009	1SFA 616 908 R9009	71
KPR3-100W	1SFA 616 162 R1005	28	KTC1-9018	1SFA 616 901 R9018	73	KTC8-9011	1SFA 616 908 R9011	72
KPR3-100Y	1SFA 616 162 R1003	28	KTC1-9019	1SFA 616 901 R9019	73	KTC8-9012	1SFA 616 908 R9012	72
KPR3-101L	1SFA 616 162 R1014	28	KTC1-9020	1SFA 616 901 R9020	73	KTC8-9014	1SFA 616 908 R9014	72
KPR3-101W	1SFA 616 162 R1015	28	KTC1-9021	1SFA 616 901 R9021	73	KTC8-9015	1SFA 616 908 R9016	72
KPR3-102W	1SFA 616 162 R1025	28	KTC1-9022	1SFA 616 901 R9022	73	KTC8-9016	1SFA 616 908 R9016	72
KPR3-103G	1SFA 616 162 R1032	28	KTC1-9023	1SFA 616 901 R9023	73	KTC8-9017	1SFA 616 908 R9017	72
KPR3-103W	1SFA 616 162 R1035	28	KTC1-9024	1SFA 616 901 R9024	73	KTC8-9018	1SFA 616 908 R9018	73
KPR3-104B	1SFA 616 162 R1046	28	KTC1-9025	1SFA 616 901 R9025	73	KTC8-9019	1SFA 616 908 R9019	73
KPR4-100B	1SFA 616 163 R1006	28	KTC1-9026	1SFA 616 901 R9026	73	KTC8-9020	1SFA 616 908 R9020	73
KPR4-100R	1SFA 616 163 R1001	28	KTC1-9027	1SFA 616 901 R9027	73	KTC8-9021	1SFA 616 908 R9021	73
KPR4-100W	1SFA 616 163 R1005	28	KTC1-9028	1SFA 616 901 R9028	72	KTC8-9022	1SFA 616 908 R9022	73
KPR4-105B	1SFA 616 163 R1056	28	KTC2-1019	1SFA 616 902 R1019	71	KTC8-9023	1SFA 616 908 R9023	73
KPR4-105R	1SFA 616 163 R1051	28	KTC2-1020	1SFA 616 902 R1020	71	KTC8-9024	1SFA 616 908 R9024	73
KS70-1104	1SFA 616 073 R1104	79	KTC2-1025	1SFA 616 902 R1025	71	KTC8-9025	1SFA 616 908 R9025	73
KS70-1204	1SFA 616 073 R1204	79	KTC2-1031	1SFA 616 902 R1031	71	KTC8-9026	1SFA 616 908 R9026	73
KS70-2002	1SFA 616 073 R2002	79	KTC2-1040	1SFA 616 902 R1040	71	KTC8-9027	1SFA 616 908 R9027	73
KS70-2004	1SFA 616 073 R2004	79	KTC2-9000	1SFA 616 902 R9000	71	KTC8-9028	1SFA 616 908 R9028	72
KS70-3004	1SFA 616 073 R3004	79	KTC2-9000-L	1SFA 616 902 L9000	71	KTC9-1040	1SFA 616 909 R1040	71
KSB-113C	1SFA 616 080 R1138	80	KTC2-9002	1SFA 616 902 R9002	72	KTC9-9009	1SFA 616 909 R9009	71
KSB-113G	1SFA 616 080 R1132	80	KTC2-9003	1SFA 616 902 R9003	72	KTR1-1001	1SFA 616 950 R1001	35
KSB-113L	1SFA 616 080 R1134	80	KTC2-9004	1SFA 616 902 R9004	72	KTR1-1002	1SFA 616 950 R1002	35
KSB-113R	1SFA 616 080 R1131	80	KTC2-9005	1SFA 616 902 R9005	72	KTR1-1003	1SFA 616 950 R1003	35
KSB-113Y	1SFA 616 080 R1133	80	KTC2-9006	1SFA 616 902 R9006	73	KTR1-1004	1SFA 616 950 R1004	35
KSB-123C	1SFA 616 080 R1238	80	KTC2-9009	1SFA 616 902 R9009	71	KTR1-1005	1SFA 616 950 R1005	35

# Указатель

## ТИПА И КОДОВ ДЛЯ ЗАКАЗА

Тип	Код для заказа	Стр.	Тип	Код для заказа	Стр.	Тип	Код для заказа	Стр.
KTR1-1011	1SFA 616 950 R1011	35	M2SSK3-102	1SFA 611 282 R1002	26	M3SS7-11G	1SFA 611 216 R1102	24
KTR1-1012	1SFA 616 950 R1012	35	M2SSK3-103	1SFA 611 282 R1003	26	M3SS7-11L	1SFA 611 216 R1104	24
KTR1-1013	1SFA 616 950 R1013	35	M2SSK3-104	1SFA 611 282 R1004	26	M3SS7-11R	1SFA 611 216 R1101	24
KTR1-1014	1SFA 616 950 R1014	35	M2SSV1-10B	1SFA 611 220 R1006	59	M3SS7-11Y	1SFA 611 216 R1103	24
KTR1-2001	1SFA 616 950 R2001	35	M2SSV1-10R	1SFA 611 220 R1001	59	M3SS8-10B	1SFA 611 217 R1006	21
KTR1-2002	1SFA 616 950 R2002	35	M2SSV1-11G	1SFA 611 220 R1102	59	M3SS8-10R	1SFA 611 217 R1001	21
KTR1-2003	1SFA 616 950 R2003	35	M2SSV1-11R	1SFA 611 220 R1101	59	M3SS8-10U	1SFA 611 217 R1007	21
KTR1-2004	1SFA 616 950 R2004	35	M2SSV1-11Y	1SFA 611 220 R1103	59	M3SS8-11C	1SFA 611 217 R1108	25
KTR1-2005	1SFA 616 950 R2005	35	M2SSV2-10B	1SFA 611 221 R1006	59	M3SS8-11G	1SFA 611 217 R1102	25
KTR1-2011	1SFA 616 950 R2011	35	M2SSV2-10R	1SFA 611 221 R1001	59	M3SS8-11L	1SFA 611 217 R1104	25
KTR1-2012	1SFA 616 950 R2012	35	M2SSV2-11G	1SFA 611 221 R1102	59	M3SS8-11R	1SFA 611 217 R1101	25
KTR1-2013	1SFA 616 950 R2013	35	M2SSV2-11R	1SFA 611 221 R1101	59	M3SS8-11Y	1SFA 611 217 R1103	25
KTR1-2014	1SFA 616 950 R2014	35	M2SSV2-11Y	1SFA 611 221 R1103	59	M3SSC1-10B	1SFA 611 250 R1006	22
M2SS1-10B	1SFA 611 200 R1006	20	M2SSV3-10B	1SFA 611 222 R1006	59	M3SSC2-10B	1SFA 611 251 R1006	22
M2SS1-10R	1SFA 611 200 R1001	20	M2SSV3-10R	1SFA 611 222 R1001	59	M3SSC3-10B	1SFA 611 252 R1006	22
M2SS1-10U	1SFA 611 200 R1007	20	M2SSV3-11G	1SFA 611 222 R1102	59	M3SSC4-10B	1SFA 611 253 R1006	22
M2SS1-11C	1SFA 611 200 R1108	23	M2SSV3-11R	1SFA 611 222 R1101	59	M3SSC5-10B	1SFA 611 254 R1006	22
M2SS1-11G	1SFA 611 200 R1102	23	M2SSV3-11Y	1SFA 611 222 R1103	59	M3SSC6-10B	1SFA 611 255 R1006	22
M2SS1-11L	1SFA 611 200 R1104	23	M3SS1-10B	1SFA 611 210 R1006	21	M3SSC7-10B	1SFA 611 256 R1006	22
M2SS1-11R	1SFA 611 200 R1101	23	M3SS1-10R	1SFA 611 210 R1001	21	M3SSC8-10B	1SFA 611 258 R1006	22
M2SS1-11Y	1SFA 611 200 R1103	23	M3SS1-10U	1SFA 611 210 R1007	21	M3SSK1-101	1SFA 611 283 R1001	26
M2SS2-10B	1SFA 611 201 R1006	20	M3SS1-11C	1SFA 611 210 R1108	24	M3SSK1-102	1SFA 611 283 R1002	26
M2SS2-10R	1SFA 611 201 R1001	20	M3SS1-11G	1SFA 611 210 R1102	24	M3SSK1-103	1SFA 611 283 R1003	26
M2SS2-10U	1SFA 611 201 R1007	20	M3SS1-11L	1SFA 611 210 R1104	24	M3SSK1-104	1SFA 611 283 R1004	26
M2SS2-11C	1SFA 611 201 R1108	23	M3SS1-11R	1SFA 611 210 R1101	24	M3SSK2-101	1SFA 611 284 R1001	26
M2SS2-11G	1SFA 611 201 R1102	23	M3SS1-11Y	1SFA 611 210 R1103	24	M3SSK2-102	1SFA 611 284 R1002	26
M2SS2-11L	1SFA 611 201 R1104	23	M3SS2-10B	1SFA 611 211 R1006	21	M3SSK2-103	1SFA 611 284 R1003	26
M2SS2-11R	1SFA 611 201 R1101	23	M3SS2-10R	1SFA 611 211 R1001	21	M3SSK2-104	1SFA 611 284 R1004	26
M2SS2-11Y	1SFA 611 201 R1103	23	M3SS2-10U	1SFA 611 211 R1007	21	M3SSK3-101	1SFA 611 285 R1001	26
M2SS3-10B	1SFA 611 202 R1006	20	M3SS2-11C	1SFA 611 211 R1108	24	M3SSK3-102	1SFA 611 285 R1002	26
M2SS3-10R	1SFA 611 202 R1001	20	M3SS2-11G	1SFA 611 211 R1102	24	M3SSK3-103	1SFA 611 285 R1003	26
M2SS3-10U	1SFA 611 202 R1007	20	M3SS2-11L	1SFA 611 211 R1104	24	M3SSK3-104	1SFA 611 285 R1004	26
M2SS3-11C	1SFA 611 202 R1108	23	M3SS2-11R	1SFA 611 211 R1101	24	M3SSV1-10B	1SFA 611 230 R1006	60
M2SS3-11G	1SFA 611 202 R1102	23	M3SS2-11Y	1SFA 611 211 R1103	24	M3SSV1-10R	1SFA 611 230 R1001	60
M2SS3-11L	1SFA 611 202 R1104	23	M3SS3-10B	1SFA 611 212 R1006	21	M3SSV1-11G	1SFA 611 230 R1102	60
M2SS3-11R	1SFA 611 202 R1101	23	M3SS3-10R	1SFA 611 212 R1001	21	M3SSV1-11R	1SFA 611 230 R1101	60
M2SS3-11Y	1SFA 611 202 R1103	23	M3SS3-10U	1SFA 611 212 R1007	21	M3SSV1-11Y	1SFA 611 230 R1103	60
M2SS4-10B	1SFA 611 203 R1006	20	M3SS3-11C	1SFA 611 212 R1108	24	M3SSV2-10B	1SFA 611 231 R1006	60
M2SS4-10R	1SFA 611 203 R1001	20	M3SS3-11G	1SFA 611 212 R1102	24	M3SSV2-10R	1SFA 611 231 R1001	60
M2SS4-10U	1SFA 611 203 R1007	20	M3SS3-11L	1SFA 611 212 R1104	24	M3SSV2-11G	1SFA 611 231 R1102	60
M2SS4-11C	1SFA 611 203 R1108	23	M3SS3-11R	1SFA 611 212 R1101	24	M3SSV2-11R	1SFA 611 231 R1101	60
M2SS4-11G	1SFA 611 203 R1102	23	M3SS3-11Y	1SFA 611 212 R1103	24	M3SSV2-11Y	1SFA 611 231 R1103	60
M2SS4-11L	1SFA 611 203 R1104	23	M3SS4-10B	1SFA 611 213 R1006	21	M3SSV3-10B	1SFA 611 232 R1006	60
M2SS4-11R	1SFA 611 203 R1101	23	M3SS4-10R	1SFA 611 213 R1001	21	M3SSV3-10R	1SFA 611 232 R1001	60
M2SS4-11Y	1SFA 611 203 R1103	23	M3SS4-10U	1SFA 611 213 R1007	21	M3SSV3-11G	1SFA 611 232 R1102	60
M2SS5-10B	1SFA 611 204 R1006	20	M3SS4-11C	1SFA 611 213 R1108	25	M3SSV3-11R	1SFA 611 232 R1101	60
M2SS5-10R	1SFA 611 204 R1001	20	M3SS4-11G	1SFA 611 213 R1102	25	M3SSV3-11Y	1SFA 611 232 R1103	60
M2SS5-10U	1SFA 611 204 R1007	20	M3SS4-11L	1SFA 611 213 R1104	25	MA16-1000	1SFA 611 940 R1000	70
M2SS5-11C	1SFA 611 204 R1108	23	M3SS4-11R	1SFA 611 213 R1101	25	MA16-1000-L	1SFA 611 940 L1000	70
M2SS5-11G	1SFA 611 204 R1102	23	M3SS4-11Y	1SFA 611 213 R1103	25	MA16-1001	1SFA 611 940 R1001	70
M2SS5-11L	1SFA 611 204 R1104	23	M3SS5-10B	1SFA 611 214 R1006	21	MA16-1001-L	1SFA 611 940 L1001	70
M2SS5-11R	1SFA 611 204 R1101	23	M3SS5-10R	1SFA 611 214 R1001	21	MA1-8001	1SFA 611 920 R8001	36
M2SS5-11Y	1SFA 611 204 R1103	23	M3SS5-10U	1SFA 611 214 R1007	21	MA1-8015	1SFA 611 920 R8015	36
M2SS6-10B	1SFA 611 205 R1006	20	M3SS5-11C	1SFA 611 214 R1108	25	MA1-8015	1SFA 611 920 R8015	54
M2SS6-10R	1SFA 611 205 R1001	20	M3SS5-11G	1SFA 611 214 R1102	25	MA1-8019	1SFA 611 920 R8019	36
M2SS6-10U	1SFA 611 205 R1007	20	M3SS5-11L	1SFA 611 214 R1104	25	MA1-8053	1SFA 611 920 R8053	37
M2SS6-11C	1SFA 611 205 R1108	23	M3SS5-11R	1SFA 611 214 R1101	25	MA1-8074	1SFA 611 920 R8074	36
M2SS6-11G	1SFA 611 205 R1102	23	M3SS5-11Y	1SFA 611 214 R1103	25	MA1-8124	1SFA 611 920 R8124	36
M2SS6-11L	1SFA 611 205 R1104	23	M3SS6-10B	1SFA 611 215 R1006	21	MA1-8124	1SFA 611 920 R8124	54
M2SS6-11R	1SFA 611 205 R1101	23	M3SS6-10R	1SFA 611 215 R1001	21	MA1-8126	1SFA 616 920 R8126	37
M2SS6-11Y	1SFA 611 205 R1103	23	M3SS6-10U	1SFA 611 215 R1007	21	MA1-8128	1SFA 611 920 R8128	37
M2SSK1-101	1SFA 611 280 R1001	26	M3SS6-11C	1SFA 611 215 R1108	25	MA1-8129	1SFA 611 920 R8129	36
M2SSK1-102	1SFA 611 280 R1002	26	M3SS6-11G	1SFA 611 215 R1102	25	MA1-8129	1SFA 611 920 R8129	54
M2SSK1-103	1SFA 611 280 R1003	26	M3SS6-11L	1SFA 611 215 R1104	25	MA1-8129	1SFA 611 920 R8129	63
M2SSK1-104	1SFA 611 280 R1004	26	M3SS6-11R	1SFA 611 215 R1101	25	MA1-8129	1SFA 611 920 R8129	64
M2SSK2-101	1SFA 611 281 R1001	26	M3SS6-11Y	1SFA 611 215 R1103	25	MA1-8130	1SFA 611 920 R8130	36
M2SSK2-102	1SFA 611 281 R1002	26	M3SS7-10B	1SFA 611 216 R1006	21	MA1-8130	1SFA 611 920 R8130	54
M2SSK2-103	1SFA 611 281 R1003	26	M3SS7-10R	1SFA 611 216 R1001	21	MA1-8130	1SFA 611 920 R8130	63
M2SSK2-104	1SFA 611 281 R1004	26	M3SS7-10U	1SFA 611 216 R1007	21	MA1-8130	1SFA 611 920 R8130	64
M2SSK3-101	1SFA 611 282 R1001	26	M3SS7-11C	1SFA 611 216 R1108	24	MA1-8131	1SFA 611 920 R8131	36

# Указатель

## ТИПА И КОДОВ ДЛЯ ЗАКАЗА

Тип	Код для заказа	Стр.	Тип	Код для заказа	Стр.	Тип	Код для заказа	Стр.
MA1-8136	1SFA 611 920 R8136	36	MA6-1070	1SFA 611 930 R1070	67	MCBH-02	1SFA 611 605 R1120	34
MA1-8136	1SFA 611 920 R8136	54	MA6-1071	1SFA 611 930 R1071	67	MCBH-10	1SFA 611 605 R1101	34
MA1-8136	1SFA 611 920 R8136	63	MA6-1072	1SFA 611 930 R1072	67	MCBH-11	1SFA 611 605 R1111	34
MA1-8136	1SFA 611 920 R8136	64	MA6-1073	1SFA 611 930 R1073	67	MCBH-20	1SFA 611 605 R1102	34
MA1-8137	1SFA 611 920 R8137	31	MA6-1074	1SFA 611 930 R1074	67	MCBH5-00	1SFA 611 601 R1100	34
MA1-8138	1SFA 611 920 R8138	31	MA6-1075	1SFA 611 930 R1075	67	MCBL-01	1SFA 611 612 R1001	31
MA1-8139	1SFA 611 920 R8139	13	MA6-1076	1SFA 611 930 R1076	67	MCBL-01	1SFA 611 612 R1001	34
MA1-8149	1SFA 611 920 R8149	36	MA6-1077	1SFA 611 930 R1077	67	MCBL-10	1SFA 611 612 R1010	31
MA1-8149	1SFA 611 620 R8149	54	MA6-1078	1SFA 611 930 R1078	67	MCBL-10	1SFA 611 612 R1010	34
MA1-8150	1SFA 611 620 H8150	63	MA6-1079	1SFA 611 930 R1079	67	MDB-1001	1SFA 611 630 R1001	35
MA5-3001	1SFA 611 925 R3001	63	MA6-1080	1SFA 611 930 R1080	67	MDB-2	1SFA 611 630 R1002	36
MA5-3002	1SFA 611 925 R3002	63	MA6-1081	1SFA 611 930 R1081	67	MDB-2	1SFA 611 630 R1002	54
MA5-3003	1SFA 611 925 R3003	63	MA6-1082	1SFA 611 930 R1082	67	MEP1-0	1SFA 611 811 R1000	58
MA5-3004	1SFA 611 925 R3004	63	MA6-1083	1SFA 611 930 R1083	67	MEP1-0	1SFA 611 811 R1000	58
MA5-3005	1SFA 611 925 R3005	63	MA6-1084	1SFA 611 930 R1084	67	MEP2-0	1SFA 611 812 R1000	58
MA5-3006	1SFA 611 925 R3006	63	MA6-1100	1SFA 611 930 R1100	74	MEP2-0	1SFA 611 812 R1000	58
MA5-3007	1SFA 611 925 R3007	63	MA6-1101	1SFA 611 930 R1101	74	MEP2-1001	1SFA 611 812 R1001	65
MA5-3008	1SFA 611 925 R3008	63	MA6-1102	1SFA 611 930 R1102	74	MEP3-0	1SFA 611 813 R1000	58
MA5-3009	1SFA 611 925 R3009	63	MA6-1103	1SFA 611 930 R1103	74	MEP3-0	1SFA 611 813 R1000	58
MA5-3010	1SFA 611 925 R3010	63	MA6-1104	1SFA 611 930 R1104	74	MEP4-0	1SFA 611 814 R1000	58
MA6-1000	1SFA 611 930 R1000	75	MA6-1130	1SFA 611 930 R1130	68	MEP4-0	1SFA 611 814 R1000	58
MA6-1002	1SFA 611 930 R1002	75	MA6-1131	1SFA 611 930 R1131	68	MEP6-0	1SFA 611 816 R1000	58
MA6-1003	1SFA 611 930 R1003	75	MA6-1132	1SFA 611 930 R1132	68	MEP6-0	1SFA 611 816 R1000	58
MA6-1004	1SFA 611 930 R1004	75	MA6-1133	1SFA 611 930 R1133	68	MEPY1-0	1SFA 611 821 R1000	58
MA6-1005	1SFA 611 930 R1005	75	MA6-1134	1SFA 611 930 R1134	68	MEPY1-0	1SFA 611 821 R1000	58
MA6-1006	1SFA 611 930 R1006	75	MA6-1135	1SFA 611 930 R1135	68	MEPY1-1005	1SFA 611 821 R1005	65
MA6-1007	1SFA 611 930 R1007	75	MA6-1136	1SFA 611 930 R1136	68	MEPY1-1024	1SFA 611 821 R1024	65
MA6-1008	1SFA 611 930 R1008	75	MA6-1137	1SFA 611 930 R1137	68	MEPY1-1026	1SFA 611 821 R1026	65
MA6-1009	1SFA 611 930 R1009	75	MA6-1138	1SFA 611 930 R1138	68	MJS11-60B	1SFA 611 711 R6006	31
MA6-1010	1SFA 611 930 R1010	75	MA6-1139	1SFA 611 930 R1139	68	MJS12-60B	1SFA 611 712 R6006	31
MA6-1011	1SFA 611 930 R1011	75	MA6-1140	1SFA 611 930 R1140	68	MJS1-60B	1SFA 611 701 R6006	31
MA6-1012	1SFA 611 930 R1012	75	MA6-1141	1SFA 611 930 R1141	68	MJS2-60B	1SFA 611 702 R6006	31
MA6-1013	1SFA 611 930 R1013	75	MA6-1170	1SFA 611 930 R1170	68	MJS5-60B	1SFA 611 705 R6006	31
MA6-1014	1SFA 611 930 R1014	75	MA6-1171	1SFA 611 930 R1171	68	MJS6-60B	1SFA 611 706 R6006	31
MA6-1015	1SFA 611 930 R1015	75	MA6-1172	1SFA 611 930 R1172	68	MJS7-60B	1SFA 611 707 R6006	31
MA6-1016	1SFA 611 930 R1016	75	MA6-1173	1SFA 611 930 R1173	68	MJS8-60B	1SFA 611 708 R6006	31
MA6-1017	1SFA 611 930 R1017	75	MA6-1174	1SFA 611 930 R1174	68	ML1-100C	1SFA 611 400 R1008	29
MA6-1018	1SFA 611 930 R1018	75	MA6-1175	1SFA 611 930 R1175	68	ML1-100G	1SFA 611 400 R1002	29
MA6-1019	1SFA 611 930 R1019	75	MA6-1176	1SFA 611 930 R1176	68	ML1-100L	1SFA 611 400 R1004	29
MA6-1020	1SFA 611 930 R1020	75	MA6-1177	1SFA 611 930 R1177	68	ML1-100R	1SFA 611 400 R1001	29
MA6-1021	1SFA 611 930 R1021	75	MA6-1178	1SFA 611 930 R1178	68	ML1-100W	1SFA 611 400 R1005	29
MA6-1022	1SFA 611 930 R1022	75	MA6-1179	1SFA 611 930 R1179	68	ML1-100Y	1SFA 611 400 R1003	29
MA6-1023	1SFA 611 930 R1023	75	MA6-1190	1SFA 611 930 R 1190	68	MLB-1	1SFA 611 620 R1001	35
MA6-1024	1SFA 611 930 R1024	74	MA6-1191	1SFA 611 930 R 1191	68	MLB-1B	1SFA 611 620 R2001	63
MA6-1024-L	1SFA 611 930 L1024	74	MA6-1192	1SFA 611 930 R 1192	68	MLB-2	1SFA 611 620 R1002	35
MA6-1025	1SFA 611 930 R1025	74	MA6-1193	1SFA 611 930 R 1193	68	MLB-2B	1SFA 611 620 R2002	63
MA6-1026	1SFA 611 930 R1026	74	MA6-1194	1SFA 611 930 R 1194	68	MLB-3	1SFA 611 620 R1003	35
MA6-1027	1SFA 611 930 R1027	74	MA6-1240	1SFA 611 930 R1240	31	MLB-3B	1SFA 611 620 R2003	63
MA6-1028	1SFA 611 930 R1028	74	MA6-1241	1SFA 611 930 R1241	31	MLB-4	1SFA 611 620 R1004	35
MA6-1029	1SFA 611 930 R1029	74	MA6-1242	1SFA 611 930 R1242	31	MLB-8	1SFA 611 620 R1008	35
MA6-1032	1SFA 611 930 R1032	67	MCB-01	1SFA 611 610 R1010	17	MLBL-00BG	1SFA 611 621 R2002	61
MA6-1033	1SFA 611 930 R1033	67	MCB-01	1SFA 611 610 R1010	34	MLBL-00BL	1SFA 611 621 R2004	61
MA6-1034	1SFA 611 930 R1034	67	MCB-01	1SFA 611 610 H1010	34	MLBL-00BR	1SFA 611 621 R2001	61
MA6-1035	1SFA 611 930 R1035	67	MCB-01B	1SFA 611 610 R2010	63	MLBL-00BW	1SFA 611 621 R2005	61
MA6-1036	1SFA 611 930 R1036	67	MCB-01BG	1SFA 611 610 R2110	63	MLBL-00BY	1SFA 611 621 R2003	61
MA6-1037	1SFA 611 930 R1037	67	MCB-01G	1SFA 611 610 R1110	34	MLBL-00G	1SFA 611 621 R1002	32
MA6-1038	1SFA 611 930 R1038	67	MCB-02	1SFA 611 610 R1020	34	MLBL-00L	1SFA 611 621 R1004	32
MA6-1039	1SFA 611 930 R1039	67	MCB-02B	1SFA 611 610 R2020	63	MLBL-00R	1SFA 611 621 R1001	32
MA6-1040	1SFA 611 930 R1040	67	MCB-10	1SFA 611 610 R1001	17	MLBL-00W	1SFA 611 621 R1005	32
MA6-1041	1SFA 611 930 R1041	67	MCB-10	1SFA 611 610 R1001	34	MLBL-00Y	1SFA 611 621 R1003	32
MA6-1042	1SFA 611 930 R1042	67	MCB-10	1SFA 611 610 H1001	34	MLBL-01BG	1SFA 611 621 R2012	61
MA6-1043	1SFA 611 930 R1043	67	MCB-10B	1SFA 611 610 R2001	63	MLBL-01BL	1SFA 611 621 R2014	61
MA6-1044	1SFA 611 930 R1044	67	MCB-10BG	1SFA 611 610 R2101	63	MLBL-01BR	1SFA 611 621 R2011	61
MA6-1045	1SFA 611 930 R1045	67	MCB-10G	1SFA 611 610 R1101	34	MLBL-01BW	1SFA 611 621 R2015	61
MA6-1060	1SFA 611 930 R1060	68	MCB-11	1SFA 611 610 R1011	34	MLBL-01BY	1SFA 611 621 R2013	61
MA6-1061	1SFA 611 930 R1061	68	MCB-11B	1SFA 611 610 R2011	63	MLBL-01G	1SFA 611 621 R1012	32
MA6-1062	1SFA 611 930 R1062	68	MCB-20	1SFA 611 610 R1002	34	MLBL-01L	1SFA 611 621 R1014	32
MA6-1063	1SFA 611 930 R1063	68	MCB-20B	1SFA 611 610 R2002	63	MLBL-01R	1SFA 611 621 R1011	32
MA6-1064	1SFA 611 930 R1064	68	MCBH-00	1SFA 611 605 R1100	34	MLBL-01W	1SFA 611 621 R1015	32
MA6-1065	1SFA 611 930 R1065	31	MCBH-01	1SFA 611 605 R1110	34	MLBL-01Y	1SFA 611 621 R1013	32



# Указатель

## ТИПА И КОДОВ ДЛЯ ЗАКАЗА

Тип	Код для заказа	Стр.	Тип	Код для заказа	Стр.	Тип	Код для заказа	Стр.
MLBL-02BG	1SFA 611 621 R2022	61	MLBL-09BG	1SFA 611 621 R2092	62	MPD12-11R	1SFA 611 141 R1101	15
MLBL-02BL	1SFA 611 621 R2024	61	MLBL-09BL	1SFA 611 621 R2094	62	MPD12-11Y	1SFA 611 141 R1103	15
MLBL-02BR	1SFA 611 621 R2021	61	MLBL-09BR	1SFA 611 621 R2091	62	MPD13-11B	1SFA 611 142 R1106	13
MLBL-02BW	1SFA 611 621 R2025	61	MLBL-09BW	1SFA 611 621 R2095	62	MPD13-11C	1SFA 611 142 R1108	15
MLBL-02BY	1SFA 611 621 R2023	61	MLBL-09BY	1SFA 611 621 R2093	62	MPD13-11G	1SFA 611 142 R1102	15
MLBL-02G	1SFA 611 621 R1022	32	MLBL-09G	1SFA 611 621 R1092	33	MPD13-11R	1SFA 611 142 R1101	15
MLBL-02L	1SFA 611 621 R1024	32	MLBL-09L	1SFA 611 621 R1094	33	MPD13-11Y	1SFA 611 142 R1103	15
MLBL-02R	1SFA 611 621 R1021	32	MLBL-09R	1SFA 611 621 R1091	33	MPD14-11B	1SFA 611 143 R1106	13
MLBL-02W	1SFA 611 621 R1025	32	MLBL-09W	1SFA 611 621 R1095	33	MPD14-11C	1SFA 611 143 R1108	15
MLBL-02Y	1SFA 611 621 R1023	32	MLBL-09Y	1SFA 611 621 R1093	33	MPD14-11G	1SFA 611 143 R1102	15
MLBL-03BG	1SFA 611 621 R2032	61	MP1-10B	1SFA 611 100 R1006	11	MPD14-11R	1SFA 611 143 R1101	15
MLBL-03BL	1SFA 611 621 R2034	61	MP1-10C	1SFA 611 100 R1008	11	MPD14-11Y	1SFA 611 143 R1103	15
MLBL-03BR	1SFA 611 621 R2031	61	MP1-10G	1SFA 611 100 R1002	11	MPD15-11B	1SFA 611 144 R1106	13
MLBL-03BW	1SFA 611 621 R2035	61	MP1-10L	1SFA 611 100 R1004	11	MPD15-11C	1SFA 611 144 R1108	15
MLBL-03BY	1SFA 611 621 R2033	61	MP1-10R	1SFA 611 100 R1001	11	MPD15-11G	1SFA 611 144 R1102	15
MLBL-03G	1SFA 611 621 R1032	32	MP1-10W	1SFA 611 100 R1005	11	MPD15-11R	1SFA 611 144 R1101	15
MLBL-03L	1SFA 611 621 R1034	32	MP1-10Y	1SFA 611 100 R1003	11	MPD15-11Y	1SFA 611 144 R1103	15
MLBL-03R	1SFA 611 621 R1031	32	MP1-11C	1SFA 611 100 R1108	12	MPD16-11B	1SFA 611 145 R1106	13
MLBL-03W	1SFA 611 621 R1035	32	MP1-11G	1SFA 611 100 R1102	12	MPD16-11B-L	1SFA 611 145 L1106	13
MLBL-03Y	1SFA 611 621 R1033	32	MP1-11L	1SFA 611 100 R1104	12	MPD16-11C	1SFA 611 145 R1108	15
MLBL-04BG	1SFA 611 621 R2042	61	MP1-11R	1SFA 611 100 R1101	12	MPD16-11C-L	1SFA 611 145 L1108	15
MLBL-04BL	1SFA 611 621 R2044	61	MP1-11W	1SFA 611 100 R1105	12	MPD16-11G	1SFA 611 145 R1102	15
MLBL-04BR	1SFA 611 621 R2041	61	MP1-11Y	1SFA 611 100 R1103	12	MPD16-11G-L	1SFA 611 145 L1102	15
MLBL-04BW	1SFA 611 621 R2045	61	MP2-10B	1SFA 611 101 R1006	11	MPD16-11R	1SFA 611 145 R1101	15
MLBL-04BY	1SFA 611 621 R2043	61	MP2-10C	1SFA 611 101 R1008	11	MPD16-11R-L	1SFA 611 145 L1101	15
MLBL-04G	1SFA 611 621 R1042	32	MP2-10G	1SFA 611 101 R1002	11	MPD16-11Y	1SFA 611 145 R1103	15
MLBL-04L	1SFA 611 621 R1044	32	MP2-10L	1SFA 611 101 R1004	11	MPD16-11Y-L	1SFA 611 145 L1103	15
MLBL-04R	1SFA 611 621 R1041	32	MP2-10R	1SFA 611 101 R1001	11	MPD2-11B	1SFA 611 131 R1106	13
MLBL-04W	1SFA 611 621 R1045	32	MP2-10W	1SFA 611 101 R1005	11	MPD2-11C	1SFA 611 131 R1108	14
MLBL-04Y	1SFA 611 621 R1043	32	MP2-10Y	1SFA 611 101 R1003	11	MPD2-11G	1SFA 611 131 R1102	14
MLBL-05BG	1SFA 611 621 R2052	61	MP2-11C	1SFA 611 101 R1108	12	MPD2-11R	1SFA 611 131 R1101	14
MLBL-05BL	1SFA 611 621 R2054	61	MP2-11G	1SFA 611 101 R1102	12	MPD2-11Y	1SFA 611 131 R1103	14
MLBL-05BR	1SFA 611 621 R2051	61	MP2-11L	1SFA 611 101 R1104	12	MPD3-11B	1SFA 611 132 R1106	13
MLBL-05BW	1SFA 611 621 R2055	61	MP2-11R	1SFA 611 101 R1101	12	MPD3-11C	1SFA 611 132 R1108	14
MLBL-05BY	1SFA 611 621 R2053	61	MP2-11W	1SFA 611 101 R1105	12	MPD3-11G	1SFA 611 132 R1102	14
MLBL-05G	1SFA 611 621 R1052	32	MP2-11Y	1SFA 611 101 R1103	12	MPD3-11R	1SFA 611 132 R1101	14
MLBL-05L	1SFA 611 621 R1054	32	MP3-10B	1SFA 611 102 R1006	11	MPD3-11Y	1SFA 611 132 R1103	14
MLBL-05R	1SFA 611 621 R1051	32	MP3-10C	1SFA 611 102 R1008	11	MPD4-11B	1SFA 611 133 R1106	13
MLBL-05W	1SFA 611 621 R1055	32	MP3-10G	1SFA 611 102 R1002	11	MPD4-11C	1SFA 611 133 R1108	14
MLBL-05Y	1SFA 611 621 R1053	32	MP3-10L	1SFA 611 102 R1004	11	MPD4-11G	1SFA 611 133 R1102	14
MLBL-06BG	1SFA 611 621 R2062	61	MP3-10R	1SFA 611 102 R1001	11	MPD4-11R	1SFA 611 133 R1101	14
MLBL-06BL	1SFA 611 621 R2064	61	MP3-10W	1SFA 611 102 R1005	11	MPD4-11Y	1SFA 611 133 R1103	14
MLBL-06BR	1SFA 611 621 R2061	61	MP3-10Y	1SFA 611 102 R1003	11	MPD5-11B	1SFA 611 134 R1106	13
MLBL-06BW	1SFA 611 621 R2065	61	MP3-11C	1SFA 611 102 R1108	12	MPD5-11B-L	1SFA 611 134 L1106	13
MLBL-06BY	1SFA 611 621 R2063	61	MP3-11G	1SFA 611 102 R1102	12	MPD5-11C	1SFA 611 134 R1108	14
MLBL-06G	1SFA 611 621 R1062	32	MP3-11L	1SFA 611 102 R1104	12	MPD5-11C-L	1SFA 611 134 L1108	14
MLBL-06L	1SFA 611 621 R1064	32	MP3-11R	1SFA 611 102 R1101	12	MPD5-11G	1SFA 611 134 R1102	14
MLBL-06R	1SFA 611 621 R1061	32	MP3-11W	1SFA 611 102 R1105	12	MPD5-11G-L	1SFA 611 134 L1102	14
MLBL-06W	1SFA 611 621 R1065	32	MP3-11Y	1SFA 611 102 R1103	12	MPD5-11R	1SFA 611 134 R1101	14
MLBL-06Y	1SFA 611 621 R1063	32	MP4-10B	1SFA 611 103 R1006	11	MPD5-11R-L	1SFA 611 134 L1101	14
MLBL-07BG	1SFA 611 621 R2072	61	MP4-10C	1SFA 611 103 R1008	11	MPD5-11Y	1SFA 611 134 R1103	14
MLBL-07BL	1SFA 611 621 R2074	61	MP4-10G	1SFA 611 103 R1002	11	MPD5-11Y-L	1SFA 611 134 L1103	14
MLBL-07BR	1SFA 611 621 R2071	61	MP4-10L	1SFA 611 103 R1004	11	MPEK3-10B	1SFA 611 522 R1106	19
MLBL-07BW	1SFA 611 621 R2075	61	MP4-10R	1SFA 611 103 R1001	11	MPEK3-11R	1SFA 611 522 R1101	18
MLBL-07BY	1SFA 611 621 R2073	61	MP4-10W	1SFA 611 103 R1005	11	MPEK3-12R	1SFA 611 522 R1201	18
MLBL-07G	1SFA 611 621 R1072	32	MP4-10Y	1SFA 611 103 R1003	11	MPEK3-13R	1SFA 611 522 R1301	18
MLBL-07L	1SFA 611 621 R1074	32	MP4-11C	1SFA 611 103 R1108	12	MPEK4-10B	1SFA 611 525 R1106	19
MLBL-07R	1SFA 611 621 R1071	32	MP4-11G	1SFA 611 103 R1102	12	MPEK4-11R	1SFA 611 525 R1101	18
MLBL-07W	1SFA 611 621 R1075	32	MP4-11L	1SFA 611 103 R1104	12	MPEK4-12R	1SFA 611 525 R1201	18
MLBL-07Y	1SFA 611 621 R1073	32	MP4-11R	1SFA 611 103 R1101	12	MPEK4-13R	1SFA 611 525 R1301	18
MLBL-08BG	1SFA 611 621 R2082	62	MP4-11W	1SFA 611 103 R1105	12	MPEP3-10B	1SFA 611 521 R1006	19
MLBL-08BL	1SFA 611 621 R2084	62	MP4-11Y	1SFA 611 103 R1103	12	MPEP3-10R	1SFA 611 521 R1001	18
MLBL-08BR	1SFA 611 621 R2081	62	MPD1-11B	1SFA 611 130 R1106	13	MPEP4-10B	1SFA 611 524 R1006	19
MLBL-08BW	1SFA 611 621 R2085	62	MPD1-11C	1SFA 611 130 R1108	14	MPEP4-10R	1SFA 611 524 R1001	18
MLBL-08BY	1SFA 611 621 R2083	62	MPD1-11G	1SFA 611 130 R1102	14	MPET3-10B	1SFA 611 520 R1006	19
MLBL-08G	1SFA 611 621 R1082	33	MPD1-11R	1SFA 611 130 R1101	14	MPET3-10R	1SFA 611 520 R1001	18
MLBL-08L	1SFA 611 621 R1084	33	MPD1-11Y	1SFA 611 130 R1103	14	MPET4-10B	1SFA 611 523 R1006	19
MLBL-08R	1SFA 611 621 R1081	33	MPD12-11B	1SFA 611 141 R1106	13	MPET4-10R	1SFA 611 523 R1001	18
MLBL-08W	1SFA 611 621 R1085	33	MPD12-11C	1SFA 611 141 R1108	15	MPM1-10B	1SFA 611 124 R1006	16
MLBL-08Y	1SFA 611 621 R1083	33	MPD12-11G	1SFA 611 141 R1102	15	MPM1-10G	1SFA 611 124 R1002	16

# Указатель типа и кодов для заказа

Тип	Код для заказа	Стр.
MPM1-10R	1SFA 611 124 R1001	16
MPM1-10Y	1SFA 611 124 R1003	16
MPM1-11G	1SFA 611 124 R1102	16
MPM1-11R	1SFA 611 124 R1101	16
MPM1-11Y	1SFA 611 124 R1103	16
MPM2-10B	1SFA 611 125 R1006	16
MPM2-10R	1SFA 611 125 R1001	16
MPM2-10Y	1SFA 611 125 R1003	16
MPM2-11R	1SFA 611 125 R1101	16
MPM2-11Y	1SFA 611 125 R1103	16
MPMP3-11R	1SFA 611 511 R1101	18
MPMP4-11R	1SFA 611 514 R1101	18
MPMT3-11R	1SFA 611 510 R1101	18
MPMT4-11R	1SFA 611 513 R1101	18
MT-105B	1SFA 611 410 R1056	27
MT-110B	1SFA 611 410 R1106	27
MT-150B	1SFA 611 410 R1506	27
MT-305B	1SFA 611 410 R3056	27
MT-310B	1SFA 611 410 R3106	27
MT-350B	1SFA 611 410 R3506	27
MTS1-10B	1SFA 611 300 R1006	30
MTS1-20B	1SFA 611 300 R2006	30
MTS1-30B	1SFA 611 300 R3006	30
MTS2-10B	1SFA 611 301 R1006	30
MTS2-20B	1SFA 611 301 R2006	30
MTS2-30B	1SFA 611 301 R3006	30
MTS3-10B	1SFA 611 302 R1006	30
MTS3-20B	1SFA 611 302 R2006	30
MTS3-30B	1SFA 611 302 R3006	30
SK 616 021 -71	-	54

# Указатель КОДОВ ДЛЯ ЗАКАЗА И ТИПА

Код для заказа	Тип	Стр.	Код для заказа	Тип	Стр.	Код для заказа	Тип	Стр.
1SFA 611 100 R1001	MP1-10R	11	1SFA 611 131 R1102	MPD2-11G	14	1SFA 611 202 R1001	M2SS3-10R	20
1SFA 611 100 R1002	MP1-10G	11	1SFA 611 131 R1103	MPD2-11Y	14	1SFA 611 202 R1006	M2SS3-10B	20
1SFA 611 100 R1003	MP1-10Y	11	1SFA 611 131 R1106	MPD2-11B	13	1SFA 611 202 R1007	M2SS3-10U	20
1SFA 611 100 R1004	MP1-10L	11	1SFA 611 131 R1108	MPD2-11C	14	1SFA 611 202 R1101	M2SS3-11R	23
1SFA 611 100 R1005	MP1-10W	11	1SFA 611 132 R1101	MPD3-11R	14	1SFA 611 202 R1102	M2SS3-11G	23
1SFA 611 100 R1006	MP1-10B	11	1SFA 611 132 R1102	MPD3-11G	14	1SFA 611 202 R1103	M2SS3-11Y	23
1SFA 611 100 R1008	MP1-10C	11	1SFA 611 132 R1103	MPD3-11Y	14	1SFA 611 202 R1104	M2SS3-11L	23
1SFA 611 100 R1101	MP1-11R	12	1SFA 611 132 R1106	MPD3-11B	13	1SFA 611 202 R1108	M2SS3-11C	23
1SFA 611 100 R1102	MP1-11G	12	1SFA 611 132 R1108	MPD3-11C	14	1SFA 611 203 R1001	M2SS4-10R	20
1SFA 611 100 R1103	MP1-11Y	12	1SFA 611 133 R1101	MPD4-11R	14	1SFA 611 203 R1006	M2SS4-10B	20
1SFA 611 100 R1104	MP1-11L	12	1SFA 611 133 R1102	MPD4-11G	14	1SFA 611 203 R1007	M2SS4-10U	20
1SFA 611 100 R1105	MP1-11W	12	1SFA 611 133 R1103	MPD4-11Y	14	1SFA 611 203 R1101	M2SS4-11R	23
1SFA 611 100 R1108	MP1-11C	12	1SFA 611 133 R1106	MPD4-11B	13	1SFA 611 203 R1102	M2SS4-11G	23
1SFA 611 101 R1001	MP2-10R	11	1SFA 611 133 R1108	MPD4-11C	14	1SFA 611 203 R1103	M2SS4-11Y	23
1SFA 611 101 R1002	MP2-10G	11	1SFA 611 134 L1101	MPD5-11R-L	14	1SFA 611 203 R1104	M2SS4-11L	23
1SFA 611 101 R1003	MP2-10Y	11	1SFA 611 134 L1102	MPD5-11G-L	14	1SFA 611 203 R1108	M2SS4-11C	23
1SFA 611 101 R1004	MP2-10L	11	1SFA 611 134 L1103	MPD5-11Y-L	14	1SFA 611 204 R1001	M2SS5-10R	20
1SFA 611 101 R1005	MP2-10W	11	1SFA 611 134 L1106	MPD5-11B-L	13	1SFA 611 204 R1006	M2SS5-10B	20
1SFA 611 101 R1006	MP2-10B	11	1SFA 611 134 L1108	MPD5-11C-L	14	1SFA 611 204 R1007	M2SS5-10U	20
1SFA 611 101 R1008	MP2-10C	11	1SFA 611 134 R1101	MPD5-11R	14	1SFA 611 204 R1101	M2SS5-11R	23
1SFA 611 101 R1101	MP2-11R	12	1SFA 611 134 R1102	MPD5-11G	14	1SFA 611 204 R1103	M2SS5-11G	23
1SFA 611 101 R1102	MP2-11G	12	1SFA 611 134 R1103	MPD5-11Y	14	1SFA 611 204 R1103	M2SS5-11Y	23
1SFA 611 101 R1103	MP2-11Y	12	1SFA 611 134 R1106	MPD5-11B	13	1SFA 611 204 R1104	M2SS5-11L	23
1SFA 611 101 R1104	MP2-11L	12	1SFA 611 134 R1108	MPD5-11C	14	1SFA 611 204 R1108	M2SS5-11C	23
1SFA 611 101 R1105	MP2-11W	12	1SFA 611 141 R1101	MPD12-11R	15	1SFA 611 205 R1001	M2SS6-10R	20
1SFA 611 101 R1108	MP2-11C	12	1SFA 611 141 R1102	MPD12-11G	15	1SFA 611 205 R1006	M2SS6-10B	20
1SFA 611 102 R1001	MP3-10R	11	1SFA 611 141 R1103	MPD12-11Y	15	1SFA 611 205 R1007	M2SS6-10U	20
1SFA 611 102 R1002	MP3-10G	11	1SFA 611 141 R1106	MPD12-11B	13	1SFA 611 205 R1101	M2SS6-11R	23
1SFA 611 102 R1003	MP3-10Y	11	1SFA 611 141 R1108	MPD12-11C	15	1SFA 611 205 R1102	M2SS6-11G	23
1SFA 611 102 R1004	MP3-10L	11	1SFA 611 142 R1101	MPD13-11R	15	1SFA 611 205 R1103	M2SS6-11Y	23
1SFA 611 102 R1005	MP3-10W	11	1SFA 611 142 R1102	MPD13-11G	15	1SFA 611 205 R1104	M2SS6-11L	23
1SFA 611 102 R1006	MP3-10B	11	1SFA 611 142 R1103	MPD13-11Y	15	1SFA 611 205 R1108	M2SS6-11C	23
1SFA 611 102 R1008	MP3-10C	11	1SFA 611 142 R1106	MPD13-11B	13	1SFA 611 210 R1001	M3SS1-10R	21
1SFA 611 102 R1101	MP3-11R	12	1SFA 611 142 R1108	MPD13-11C	15	1SFA 611 210 R1006	M3SS1-10B	21
1SFA 611 102 R1102	MP3-11G	12	1SFA 611 143 R1101	MPD14-11R	15	1SFA 611 210 R1007	M3SS1-10U	21
1SFA 611 102 R1103	MP3-11Y	12	1SFA 611 143 R1102	MPD14-11G	15	1SFA 611 210 R1101	M3SS1-11R	24
1SFA 611 102 R1104	MP3-11L	12	1SFA 611 143 R1103	MPD14-11Y	15	1SFA 611 210 R1102	M3SS1-11G	24
1SFA 611 102 R1105	MP3-11W	12	1SFA 611 143 R1106	MPD14-11B	13	1SFA 611 210 R1103	M3SS1-11Y	24
1SFA 611 102 R1108	MP3-11C	12	1SFA 611 143 R1108	MPD14-11C	15	1SFA 611 210 R1104	M3SS1-11L	24
1SFA 611 103 R1001	MP4-10R	11	1SFA 611 144 R1101	MPD15-11R	15	1SFA 611 210 R1108	M3SS1-11C	24
1SFA 611 103 R1002	MP4-10G	11	1SFA 611 144 R1102	MPD15-11G	15	1SFA 611 211 R1001	M3SS2-10R	21
1SFA 611 103 R1003	MP4-10Y	11	1SFA 611 144 R1103	MPD15-11Y	15	1SFA 611 211 R1006	M3SS2-10B	21
1SFA 611 103 R1004	MP4-10L	11	1SFA 611 144 R1106	MPD15-11B	13	1SFA 611 211 R1007	M3SS2-10U	21
1SFA 611 103 R1005	MP4-10W	11	1SFA 611 144 R1108	MPD15-11C	15	1SFA 611 211 R1101	M3SS2-11R	24
1SFA 611 103 R1006	MP4-10B	11	1SFA 611 145 L1101	MPD16-11R-L	15	1SFA 611 211 R1102	M3SS2-11G	24
1SFA 611 103 R1008	MP4-10C	11	1SFA 611 145 L1102	MPD16-11G-L	15	1SFA 611 211 R1103	M3SS2-11Y	24
1SFA 611 103 R1101	MP4-11R	12	1SFA 611 145 L1103	MPD16-11Y-L	15	1SFA 611 211 R1104	M3SS2-11L	24
1SFA 611 103 R1102	MP4-11G	12	1SFA 611 145 L1106	MPD16-11B-L	13	1SFA 611 211 R1108	M3SS2-11C	24
1SFA 611 103 R1103	MP4-11Y	12	1SFA 611 145 L1108	MPD16-11C-L	15	1SFA 611 212 R1001	M3SS3-10R	21
1SFA 611 103 R1104	MP4-11L	12	1SFA 611 145 R1101	MPD16-11R	15	1SFA 611 212 R1006	M3SS3-10B	21
1SFA 611 103 R1105	MP4-11W	12	1SFA 611 145 R1102	MPD16-11G	15	1SFA 611 212 R1007	M3SS3-10U	21
1SFA 611 103 R1108	MP4-11C	12	1SFA 611 145 R1103	MPD16-11Y	15	1SFA 611 212 R1101	M3SS3-11R	24
1SFA 611 124 R1001	MPM1-10R	16	1SFA 611 145 R1106	MPD16-11B	13	1SFA 611 212 R1102	M3SS3-11G	24
1SFA 611 124 R1002	MPM1-10G	16	1SFA 611 145 R1108	MPD16-11C	15	1SFA 611 212 R1103	M3SS3-11Y	24
1SFA 611 124 R1003	MPM1-10Y	16	1SFA 611 200 R1001	M2SS1-10R	20	1SFA 611 212 R1104	M3SS3-11L	24
1SFA 611 124 R1006	MPM1-10B	16	1SFA 611 200 R1006	M2SS1-10B	20	1SFA 611 212 R1108	M3SS3-11C	24
1SFA 611 124 R1101	MPM1-11R	16	1SFA 611 200 R1007	M2SS1-10U	20	1SFA 611 213 R1001	M3SS4-10R	21
1SFA 611 124 R1102	MPM1-11G	16	1SFA 611 200 R1101	M2SS1-11R	23	1SFA 611 213 R1006	M3SS4-10B	21
1SFA 611 124 R1103	MPM1-11Y	16	1SFA 611 200 R1102	M2SS1-11G	23	1SFA 611 213 R1007	M3SS4-10U	21
1SFA 611 125 R1001	MPM2-10R	16	1SFA 611 200 R1103	M2SS1-11Y	23	1SFA 611 213 R1101	M3SS4-11R	25
1SFA 611 125 R1003	MPM2-10Y	16	1SFA 611 200 R1104	M2SS1-11L	23	1SFA 611 213 R1102	M3SS4-11G	25
1SFA 611 125 R1006	MPM2-10B	16	1SFA 611 200 R1108	M2SS1-11C	23	1SFA 611 213 R1103	M3SS4-11Y	25
1SFA 611 125 R1101	MPM2-11R	16	1SFA 611 201 R1001	M2SS2-10R	20	1SFA 611 213 R1104	M3SS4-11L	25
1SFA 611 125 R1103	MPM2-11Y	16	1SFA 611 201 R1006	M2SS2-10B	20	1SFA 611 213 R1108	M3SS4-11C	25
1SFA 611 130 R1101	MPD1-11R	14	1SFA 611 201 R1007	M2SS2-10U	20	1SFA 611 214 R1001	M3SS5-10R	21
1SFA 611 130 R1102	MPD1-11G	14	1SFA 611 201 R1101	M2SS2-11R	23	1SFA 611 214 R1006	M3SS5-10B	21
1SFA 611 130 R1103	MPD1-11Y	14	1SFA 611 201 R1102	M2SS2-11G	23	1SFA 611 214 R1007	M3SS5-10U	21
1SFA 611 130 R1106	MPD1-11B	13	1SFA 611 201 R1103	M2SS2-11Y	23	1SFA 611 214 R1101	M3SS5-11R	25
1SFA 611 130 R1108	MPD1-11C	14	1SFA 611 201 R1104	M2SS2-11L	23	1SFA 611 214 R1102	M3SS5-11G	25
1SFA 611 131 R1101	MPD2-11R	14	1SFA 611 201 R1108	M2SS2-11C	23	1SFA 611 214 R1103	M3SS5-11Y	25

# Указатель кодов для заказа и типа

Код для заказа	Тип	Стр.	Код для заказа	Тип	Стр.	Код для заказа	Тип	Стр.
1SFA 611 214 R1104	M3SS5-11L	25	1SFA 611 281 R1003	M2SSK2-103	26	1SFA 611 610 R1002	MCB-20	34
1SFA 611 214 R1108	M3SS5-11C	25	1SFA 611 281 R1004	M2SSK2-104	26	1SFA 611 610 R1010	MCB-01	17
1SFA 611 215 R1001	M3SS6-10R	21	1SFA 611 282 R1001	M2SSK3-101	26	1SFA 611 610 R1010	MCB-01	34
1SFA 611 215 R1006	M3SS6-10B	21	1SFA 611 282 R1002	M2SSK3-102	26	1SFA 611 610 R1011	MCB-11	34
1SFA 611 215 R1007	M3SS6-10U	21	1SFA 611 282 R1003	M2SSK3-103	26	1SFA 611 610 R1020	MCB-02	34
1SFA 611 215 R1101	M3SS6-11R	25	1SFA 611 282 R1004	M2SSK3-104	26	1SFA 611 610 R1101	MCB-10G	34
1SFA 611 215 R1102	M3SS6-11G	25	1SFA 611 283 R1001	M3SSK1-101	26	1SFA 611 610 R1110	MCB-01G	34
1SFA 611 215 R1103	M3SS6-11Y	25	1SFA 611 283 R1002	M3SSK1-102	26	1SFA 611 610 R2001	MCB-10B	63
1SFA 611 215 R1104	M3SS6-11L	25	1SFA 611 283 R1003	M3SSK1-103	26	1SFA 611 610 R2002	MCB-20B	63
1SFA 611 215 R1108	M3SS6-11C	25	1SFA 611 283 R1004	M3SSK1-104	26	1SFA 611 610 R2010	MCB-01B	63
1SFA 611 216 R1001	M3SS7-10R	21	1SFA 611 284 R1001	M3SSK2-101	26	1SFA 611 610 R2011	MCB-11B	63
1SFA 611 216 R1006	M3SS7-10B	21	1SFA 611 284 R1002	M3SSK2-102	26	1SFA 611 610 R2020	MCB-02B	63
1SFA 611 216 R1007	M3SS7-10U	21	1SFA 611 284 R1003	M3SSK2-103	26	1SFA 611 610 R2101	MCB-10BG	63
1SFA 611 216 R1101	M3SS7-11R	24	1SFA 611 284 R1004	M3SSK2-104	26	1SFA 611 610 R2110	MCB-01BG	63
1SFA 611 216 R1102	M3SS7-11G	24	1SFA 611 285 R1001	M3SSK3-101	26	1SFA 611 612 R1001	MCBL-01	31
1SFA 611 216 R1103	M3SS7-11Y	24	1SFA 611 285 R1002	M3SSK3-102	26	1SFA 611 612 R1001	MCBL-01	34
1SFA 611 216 R1104	M3SS7-11L	24	1SFA 611 285 R1003	M3SSK3-103	26	1SFA 611 612 R1010	MCBL-10	31
1SFA 611 216 R1108	M3SS7-11C	24	1SFA 611 285 R1004	M3SSK3-104	26	1SFA 611 612 R1010	MCBL-10	34
1SFA 611 217 R1001	M3SS8-10R	21	1SFA 611 300 R1006	MTS1-10B	30	1SFA 611 620 H8150	MA1-8150	63
1SFA 611 217 R1006	M3SS8-10B	21	1SFA 611 300 R2006	MTS1-20B	30	1SFA 611 620 R1001	MLB-1	35
1SFA 611 217 R1007	M3SS8-10U	21	1SFA 611 300 R3006	MTS1-30B	30	1SFA 611 620 R1002	MLB-2	35
1SFA 611 217 R1101	M3SS8-11R	25	1SFA 611 301 R1006	MTS2-10B	30	1SFA 611 620 R1003	MLB-3	35
1SFA 611 217 R1102	M3SS8-11G	25	1SFA 611 301 R2006	MTS2-20B	30	1SFA 611 620 R1004	MLB-4	35
1SFA 611 217 R1103	M3SS8-11Y	25	1SFA 611 301 R3006	MTS2-30B	30	1SFA 611 620 R1008	MLB-8	35
1SFA 611 217 R1104	M3SS8-11L	25	1SFA 611 302 R1006	MTS3-10B	30	1SFA 611 620 R2001	MLB-1B	63
1SFA 611 217 R1108	M3SS8-11C	25	1SFA 611 302 R2006	MTS3-20B	30	1SFA 611 620 R2002	MLB-2B	63
1SFA 611 222 R1103	M2SSV3-11Y	59	1SFA 611 302 R3006	MTS3-30B	30	1SFA 611 620 R2003	MLB-3B	63
1SFA 611 220 R1001	M2SSV1-10R	59	1SFA 611 400 R1001	ML1-100R	29	1SFA 611 620 R8149	MA1-8149	54
1SFA 611 220 R1006	M2SSV1-10B	59	1SFA 611 400 R1002	ML1-100G	29	1SFA 611 621 R1001	MLBL-00R	32
1SFA 611 220 R1101	M2SSV1-11R	59	1SFA 611 400 R1003	ML1-100Y	29	1SFA 611 621 R1002	MLBL-00G	32
1SFA 611 220 R1102	M2SSV1-11G	59	1SFA 611 400 R1004	ML1-100L	29	1SFA 611 621 R1003	MLBL-00Y	32
1SFA 611 220 R1103	M2SSV1-11Y	59	1SFA 611 400 R1005	ML1-100W	29	1SFA 611 621 R1004	MLBL-00L	32
1SFA 611 221 R1001	M2SSV2-10R	59	1SFA 611 400 R1008	ML1-100C	29	1SFA 611 621 R1005	MLBL-00W	32
1SFA 611 221 R1006	M2SSV2-10B	59	1SFA 611 410 R1056	MT-105B	27	1SFA 611 621 R1011	MLBL-01R	32
1SFA 611 221 R1101	M2SSV2-11R	59	1SFA 611 410 R1106	MT-110B	27	1SFA 611 621 R1012	MLBL-01G	32
1SFA 611 221 R1102	M2SSV2-11G	59	1SFA 611 410 R1506	MT-150B	27	1SFA 611 621 R1013	MLBL-01Y	32
1SFA 611 221 R1103	M2SSV2-11Y	59	1SFA 611 410 R3056	MT-305B	27	1SFA 611 621 R1014	MLBL-01L	32
1SFA 611 222 R1001	M2SSV3-10R	59	1SFA 611 410 R3106	MT-310B	27	1SFA 611 621 R1015	MLBL-01W	32
1SFA 611 222 R1006	M2SSV3-10B	59	1SFA 611 410 R3506	MT-350B	27	1SFA 611 621 R1021	MLBL-02R	32
1SFA 611 222 R1101	M2SSV3-11R	59	1SFA 611 510 R1101	MPMT3-11R	18	1SFA 611 621 R1022	MLBL-02G	32
1SFA 611 222 R1102	M2SSV3-11G	59	1SFA 611 511 R1101	MPMP3-11R	18	1SFA 611 621 R1023	MLBL-02Y	32
1SFA 611 230 R1001	M3SSV1-10R	60	1SFA 611 513 R1101	MPMT4-11R	18	1SFA 611 621 R1024	MLBL-02L	32
1SFA 611 230 R1006	M3SSV1-10B	60	1SFA 611 514 R1101	MPMP4-11R	18	1SFA 611 621 R1025	MLBL-02W	32
1SFA 611 230 R1101	M3SSV1-11R	60	1SFA 611 520 R1001	MPET3-10R	18	1SFA 611 621 R1031	MLBL-03R	32
1SFA 611 230 R1102	M3SSV1-11G	60	1SFA 611 520 R1006	MPET3-10B	19	1SFA 611 621 R1032	MLBL-03G	32
1SFA 611 230 R1103	M3SSV1-11Y	60	1SFA 611 521 R1001	MPEP3-10R	18	1SFA 611 621 R1033	MLBL-03Y	32
1SFA 611 231 R1001	M3SSV2-10R	60	1SFA 611 521 R1006	MPEP3-10B	19	1SFA 611 621 R1034	MLBL-03L	32
1SFA 611 231 R1006	M3SSV2-10B	60	1SFA 611 522 R1101	MPEK3-11R	18	1SFA 611 621 R1035	MLBL-03W	32
1SFA 611 231 R1101	M3SSV2-11R	60	1SFA 611 522 R1106	MPEK3-10B	19	1SFA 611 621 R1041	MLBL-04R	32
1SFA 611 231 R1102	M3SSV2-11G	60	1SFA 611 522 R1201	MPEK3-12R	18	1SFA 611 621 R1042	MLBL-04G	32
1SFA 611 231 R1103	M3SSV2-11Y	60	1SFA 611 522 R1301	MPEK3-13R	18	1SFA 611 621 R1043	MLBL-04Y	32
1SFA 611 232 R1001	M3SSV3-10R	60	1SFA 611 523 R1001	MPET4-10R	18	1SFA 611 621 R1044	MLBL-04L	32
1SFA 611 232 R1006	M3SSV3-10B	60	1SFA 611 523 R1006	MPET4-10B	19	1SFA 611 621 R1045	MLBL-04W	32
1SFA 611 232 R1101	M3SSV3-11R	60	1SFA 611 524 R1001	MPEP4-10R	18	1SFA 611 621 R1051	MLBL-05R	32
1SFA 611 232 R1102	M3SSV3-11G	60	1SFA 611 524 R1006	MPEP4-10B	19	1SFA 611 621 R1052	MLBL-05G	32
1SFA 611 232 R1103	M3SSV3-11Y	60	1SFA 611 525 R1101	MPEK4-11R	18	1SFA 611 621 R1053	MLBL-05Y	32
1SFA 611 250 R1006	M3SSC1-10B	22	1SFA 611 525 R1106	MPEK4-10B	19	1SFA 611 621 R1054	MLBL-05L	32
1SFA 611 251 R1006	M3SSC2-10B	22	1SFA 611 525 R1201	MPEK4-12R	18	1SFA 611 621 R1055	MLBL-05W	32
1SFA 611 252 R1006	M3SSC3-10B	22	1SFA 611 525 R1301	MPEK4-13R	18	1SFA 611 621 R1061	MLBL-06R	32
1SFA 611 253 R1006	M3SSC4-10B	22	1SFA 611 601 R1100	MCBH5-00	34	1SFA 611 621 R1062	MLBL-06G	32
1SFA 611 254 R1006	M3SSC5-10B	22	1SFA 611 605 R1100	MCBH-00	34	1SFA 611 621 R1063	MLBL-06Y	32
1SFA 611 255 R1006	M3SSC6-10B	22	1SFA 611 605 R1101	MCBH-10	34	1SFA 611 621 R1064	MLBL-06L	32
1SFA 611 256 R1006	M3SSC7-10B	22	1SFA 611 605 R1102	MCBH-20	34	1SFA 611 621 R1065	MLBL-06W	32
1SFA 611 258 R1006	M3SSC8-10B	22	1SFA 611 605 R1110	MCBH-01	34	1SFA 611 621 R1071	MLBL-07R	32
1SFA 611 280 R1001	M2SSK1-101	26	1SFA 611 605 R1111	MCBH-11	34	1SFA 611 621 R1072	MLBL-07G	32
1SFA 611 280 R1002	M2SSK1-102	26	1SFA 611 605 R1120	MCBH-02	34	1SFA 611 621 R1073	MLBL-07Y	32
1SFA 611 280 R1003	M2SSK1-103	26	1SFA 611 610 H1001	MCB-10	34	1SFA 611 621 R1074	MLBL-07L	32
1SFA 611 280 R1004	M2SSK1-104	26	1SFA 611 610 H1010	MCB-01	34	1SFA 611 621 R1075	MLBL-07W	32
1SFA 611 281 R1001	M2SSK2-101	26	1SFA 611 610 R1001	MCB-10	17	1SFA 611 621 R1081	MLBL-08R	33
1SFA 611 281 R1002	M2SSK2-102	26	1SFA 611 610 R1001	MCB-10	34	1SFA 611 621 R1082	MLBL-08G	33

# Указатель

## КОДОВ ДЛЯ ЗАКАЗА И ТИПА

Код для заказа	Тип	Стр.	Код для заказа	Тип	Стр.	Код для заказа	Тип	Стр.
1SFA 611 621 R1083	MLBL-08Y	33	1SFA 611 811 R1000	MEP1-0	58	1SFA 611 930 R1014	MA6-1014	75
1SFA 611 621 R1084	MLBL-08L	33	1SFA 611 812 R1000	MEP2-0	58	1SFA 611 930 R1015	MA6-1015	75
1SFA 611 621 R1085	MLBL-08W	33	1SFA 611 812 R1000	MEP2-0	58	1SFA 611 930 R1016	MA6-1016	75
1SFA 611 621 R1091	MLBL-09R	33	1SFA 611 812 R1001	MEP2-1001	65	1SFA 611 930 R1017	MA6-1017	75
1SFA 611 621 R1092	MLBL-09G	33	1SFA 611 813 R1000	MEP3-0	58	1SFA 611 930 R1018	MA6-1018	75
1SFA 611 621 R1093	MLBL-09Y	33	1SFA 611 813 R1000	MEP3-0	58	1SFA 611 930 R1019	MA6-1019	75
1SFA 611 621 R1094	MLBL-09L	33	1SFA 611 814 R1000	MEP4-0	58	1SFA 611 930 R1020	MA6-1020	75
1SFA 611 621 R1095	MLBL-09W	33	1SFA 611 814 R1000	MEP4-0	58	1SFA 611 930 R1021	MA6-1021	75
1SFA 611 621 R2001	MLBL-00BR	61	1SFA 611 816 R1000	MEP6-0	58	1SFA 611 930 R1022	MA6-1022	75
1SFA 611 621 R2002	MLBL-00BG	61	1SFA 611 816 R1000	MEP6-0	58	1SFA 611 930 R1023	MA6-1023	75
1SFA 611 621 R2003	MLBL-00BY	61	1SFA 611 821 R1000	MEPY1-0	58	1SFA 611 930 R1024	MA6-1024	74
1SFA 611 621 R2004	MLBL-00BL	61	1SFA 611 821 R1000	MEPY1-0	58	1SFA 611 930 R1025	MA6-1025	74
1SFA 611 621 R2005	MLBL-00BW	61	1SFA 611 821 R1005	MEPY1-1005	65	1SFA 611 930 R1026	MA6-1026	74
1SFA 611 621 R2011	MLBL-01BR	61	1SFA 611 821 R1024	MEPY1-1024	65	1SFA 611 930 R1027	MA6-1027	74
1SFA 611 621 R2012	MLBL-01BG	61	1SFA 611 821 R1026	MEPY1-1026	65	1SFA 611 930 R1028	MA6-1028	74
1SFA 611 621 R2013	MLBL-01BY	61	1SFA 611 920 R8001	MA1-8001	36	1SFA 611 930 R1029	MA6-1029	74
1SFA 611 621 R2014	MLBL-01BL	61	1SFA 611 920 R8015	MA1-8015	36	1SFA 611 930 R1032	MA6-1032	67
1SFA 611 621 R2015	MLBL-01BW	61	1SFA 611 920 R8015	MA1-8015	54	1SFA 611 930 R1033	MA6-1033	67
1SFA 611 621 R2021	MLBL-02BR	61	1SFA 611 920 R8019	MA1-8019	36	1SFA 611 930 R1034	MA6-1034	67
1SFA 611 621 R2022	MLBL-02BG	61	1SFA 611 920 R8053	MA1-8053	37	1SFA 611 930 R1035	MA6-1035	67
1SFA 611 621 R2023	MLBL-02BY	61	1SFA 611 920 R8074	MA1-8074	36	1SFA 611 930 R1036	MA6-1036	67
1SFA 611 621 R2024	MLBL-02BL	61	1SFA 611 920 R8124	MA1-8124	36	1SFA 611 930 R1037	MA6-1037	67
1SFA 611 621 R2025	MLBL-02BW	61	1SFA 611 920 R8124	MA1-8124	54	1SFA 611 930 R1038	MA6-1038	67
1SFA 611 621 R2031	MLBL-03BR	61	1SFA 611 920 R8128	MA1-8128	37	1SFA 611 930 R1039	MA6-1039	67
1SFA 611 621 R2032	MLBL-03BG	61	1SFA 611 920 R8129	MA1-8129	36	1SFA 611 930 R1040	MA6-1040	67
1SFA 611 621 R2033	MLBL-03BY	61	1SFA 611 920 R8129	MA1-8129	54	1SFA 611 930 R1041	MA6-1041	67
1SFA 611 621 R2034	MLBL-03BL	61	1SFA 611 920 R8129	MA1-8129	63	1SFA 611 930 R1042	MA6-1042	67
1SFA 611 621 R2035	MLBL-03BW	61	1SFA 611 920 R8129	MA1-8129	64	1SFA 611 930 R1043	MA6-1043	67
1SFA 611 621 R2041	MLBL-04BR	61	1SFA 611 920 R8130	MA1-8130	36	1SFA 611 930 R1044	MA6-1044	67
1SFA 611 621 R2042	MLBL-04BG	61	1SFA 611 920 R8130	MA1-8130	54	1SFA 611 930 R1045	MA6-1045	67
1SFA 611 621 R2043	MLBL-04BY	61	1SFA 611 920 R8130	MA1-8130	63	1SFA 611 930 R1060	MA6-1060	68
1SFA 611 621 R2044	MLBL-04BL	61	1SFA 611 920 R8130	MA1-8130	64	1SFA 611 930 R1061	MA6-1061	68
1SFA 611 621 R2045	MLBL-04BW	61	1SFA 611 920 R8131	MA1-8131	36	1SFA 611 930 R1062	MA6-1062	68
1SFA 611 621 R2051	MLBL-05BR	61	1SFA 611 920 R8136	MA1-8136	36	1SFA 611 930 R1063	MA6-1063	68
1SFA 611 621 R2052	MLBL-05BG	61	1SFA 611 920 R8136	MA1-8136	54	1SFA 611 930 R1064	MA6-1064	68
1SFA 611 621 R2053	MLBL-05BY	61	1SFA 611 920 R8136	MA1-8136	63	1SFA 611 930 R1065	MA6-1065	31
1SFA 611 621 R2054	MLBL-05BL	61	1SFA 611 920 R8136	MA1-8136	64	1SFA 611 930 R1070	MA6-1070	67
1SFA 611 621 R2055	MLBL-05BW	61	1SFA 611 920 R8137	MA1-8137	31	1SFA 611 930 R1071	MA6-1071	67
1SFA 611 621 R2061	MLBL-06BR	61	1SFA 611 920 R8138	MA1-8138	31	1SFA 611 930 R1072	MA6-1072	67
1SFA 611 621 R2062	MLBL-06BG	61	1SFA 611 920 R8139	MA1-8139	13	1SFA 611 930 R1073	MA6-1073	67
1SFA 611 621 R2063	MLBL-06BY	61	1SFA 611 920 R8149	MA1-8149	36	1SFA 611 930 R1074	MA6-1074	67
1SFA 611 621 R2064	MLBL-06BL	61	1SFA 611 925 R3001	MA5-3001	63	1SFA 611 930 R1075	MA6-1075	67
1SFA 611 621 R2065	MLBL-06BW	61	1SFA 611 925 R3002	MA5-3002	63	1SFA 611 930 R1076	MA6-1076	67
1SFA 611 621 R2071	MLBL-07BR	61	1SFA 611 925 R3003	MA5-3003	63	1SFA 611 930 R1077	MA6-1077	67
1SFA 611 621 R2072	MLBL-07BG	61	1SFA 611 925 R3004	MA5-3004	63	1SFA 611 930 R1078	MA6-1078	67
1SFA 611 621 R2073	MLBL-07BY	61	1SFA 611 925 R3005	MA5-3005	63	1SFA 611 930 R1079	MA6-1079	67
1SFA 611 621 R2074	MLBL-07BL	61	1SFA 611 925 R3006	MA5-3006	63	1SFA 611 930 R1080	MA6-1080	67
1SFA 611 621 R2075	MLBL-07BW	61	1SFA 611 925 R3007	MA5-3007	63	1SFA 611 930 R1081	MA6-1081	67
1SFA 611 621 R2081	MLBL-08BR	62	1SFA 611 925 R3008	MA5-3008	63	1SFA 611 930 R1082	MA6-1082	67
1SFA 611 621 R2082	MLBL-08BG	62	1SFA 611 925 R3009	MA5-3009	63	1SFA 611 930 R1083	MA6-1083	67
1SFA 611 621 R2083	MLBL-08BY	62	1SFA 611 925 R3010	MA5-3010	63	1SFA 611 930 R1084	MA6-1084	67
1SFA 611 621 R2084	MLBL-08BL	62	1SFA 611 930 L1024	MA6-1024-L	74	1SFA 611 930 R1100	MA6-1100	74
1SFA 611 621 R2085	MLBL-08BW	62	1SFA 611 930 R 1190	MA6-1190	68	1SFA 611 930 R1101	MA6-1101	74
1SFA 611 621 R2091	MLBL-09BR	62	1SFA 611 930 R 1191	MA6-1191	68	1SFA 611 930 R1102	MA6-1102	74
1SFA 611 621 R2092	MLBL-09BG	62	1SFA 611 930 R 1192	MA6-1192	68	1SFA 611 930 R1103	MA6-1103	74
1SFA 611 621 R2093	MLBL-09BY	62	1SFA 611 930 R 1193	MA6-1193	68	1SFA 611 930 R1104	MA6-1104	74
1SFA 611 621 R2094	MLBL-09BL	62	1SFA 611 930 R 1194	MA6-1194	68	1SFA 611 930 R1130	MA6-1130	68
1SFA 611 621 R2095	MLBL-09BW	62	1SFA 611 930 R1000	MA6-1000	75	1SFA 611 930 R1131	MA6-1131	68
1SFA 611 630 R1001	MDB-1001	35	1SFA 611 930 R1002	MA6-1002	75	1SFA 611 930 R1132	MA6-1132	68
1SFA 611 630 R1002	MDB-2	36	1SFA 611 930 R1003	MA6-1003	75	1SFA 611 930 R1133	MA6-1133	68
1SFA 611 630 R1002	MDB-2	54	1SFA 611 930 R1004	MA6-1004	75	1SFA 611 930 R1134	MA6-1134	68
1SFA 611 701 R6006	MJS1-60B	31	1SFA 611 930 R1005	MA6-1005	75	1SFA 611 930 R1135	MA6-1135	68
1SFA 611 702 R6006	MJS2-60B	31	1SFA 611 930 R1006	MA6-1006	75	1SFA 611 930 R1136	MA6-1136	68
1SFA 611 705 R6006	MJS5-60B	31	1SFA 611 930 R1007	MA6-1007	75	1SFA 611 930 R1137	MA6-1137	68
1SFA 611 706 R6006	MJS6-60B	31	1SFA 611 930 R1008	MA6-1008	75	1SFA 611 930 R1138	MA6-1138	68
1SFA 611 707 R6006	MJS7-60B	31	1SFA 611 930 R1009	MA6-1009	75	1SFA 611 930 R1139	MA6-1139	68
1SFA 611 708 R6006	MJS8-60B	31	1SFA 611 930 R1010	MA6-1010	75	1SFA 611 930 R1140	MA6-1140	68
1SFA 611 711 R6006	MJS11-60B	31	1SFA 611 930 R1011	MA6-1011	75	1SFA 611 930 R1141	MA6-1141	68
1SFA 611 712 R6006	MJS12-60B	31	1SFA 611 930 R1012	MA6-1012	75	1SFA 611 930 R1170	MA6-1170	68
1SFA 611 811 R1000	MEP1-0	58	1SFA 611 930 R1013	MA6-1013	75	1SFA 611 930 R1171	MA6-1171	68

# Указатель

## кодов для заказа и типа

Код для заказа	Тип	Стр.	Код для заказа	Тип	Стр.	Код для заказа	Тип	Стр.
1SFA 611 930 R1172	MA6-1172	68	1SFA 616 075 R1002	KT70-1002	79	1SFA 616 162 R1003	KPR3-100Y	28
1SFA 611 930 R1173	MA6-1173	68	1SFA 616 077 R1001	KA70-1001	79	1SFA 616 162 R1004	KPR3-100L	28
1SFA 611 930 R1174	MA6-1174	68	1SFA 616 077 R1002	KA70-1002	79	1SFA 616 162 R1005	KPR3-100W	28
1SFA 611 930 R1175	MA6-1175	68	1SFA 616 077 R1011	KA70-1011	79	1SFA 616 162 R1006	KPR3-100B	28
1SFA 611 930 R1176	MA6-1176	68	1SFA 616 077 R1012	KA70-1012	79	1SFA 616 162 R1014	KPR3-101L	28
1SFA 611 930 R1177	MA6-1177	68	1SFA 616 077 R1013	KA70-1013	79	1SFA 616 162 R1015	KPR3-101W	28
1SFA 611 930 R1178	MA6-1178	68	1SFA 616 077 R1021	KA70-1021	79	1SFA 616 162 R1025	KPR3-102W	28
1SFA 611 930 R1179	MA6-1179	68	1SFA 616 077 R1022	KA70-1022	79	1SFA 616 162 R1032	KPR3-103G	28
1SFA 611 930 R1240	MA6-1240	31	1SFA 616 077 R1023	KA70-1023	79	1SFA 616 162 R1035	KPR3-103W	28
1SFA 611 930 R1241	MA6-1241	31	1SFA 616 077 R1031	KA70-1031	79	1SFA 616 162 R1046	KPR3-104B	28
1SFA 611 930 R1242	MA6-1242	31	1SFA 616 077 R1032	KA70-1032	79	1SFA 616 163 R1001	KPR4-100R	28
1SFA 611 930 R1252	-	27	1SFA 616 077 R1033	KA70-1033	79	1SFA 616 163 R1005	KPR4-100W	28
1SFA 611 940 L1000	MA16-1000-L	70	1SFA 616 077 R1034	KA70-1034	79	1SFA 616 163 R1006	KPR4-100B	28
1SFA 611 940 L1001	MA16-1001-L	70	1SFA 616 080 R1131	KSB-113R	80	1SFA 616 163 R1051	KPR4-105R	28
1SFA 611 940 R1000	MA16-1000	70	1SFA 616 080 R1132	KSB-113G	80	1SFA 616 163 R1056	KPR4-105B	28
1SFA 611 940 R1001	MA16-1001	70	1SFA 616 080 R1133	KSB-113Y	80	1SFA 616 401 R4010	KB1-4010	27
1SFA 616 070 R1131	KL70-113R	78	1SFA 616 080 R1134	KSB-113L	80	1SFA 616 401 R4030	KB1-4030	27
1SFA 616 070 R1132	KL70-113G	78	1SFA 616 080 R1138	KSB-113C	80	1SFA 616 401 R4040	KB1-4040	27
1SFA 616 070 R1133	KL70-113Y	78	1SFA 616 080 R1231	KSB-123R	80	1SFA 616 401 R4110	KB1-4110	27
1SFA 616 070 R1134	KL70-113L	78	1SFA 616 080 R1232	KSB-123G	80	1SFA 616 401 R4130	KB1-4130	27
1SFA 616 070 R1138	KL70-113C	78	1SFA 616 080 R1233	KSB-123Y	80	1SFA 616 401 R4140	KB1-4140	27
1SFA 616 070 R1231	KL70-123R	78	1SFA 616 080 R1234	KSB-123L	80	1SFA 616 410 R1006	KT-100B	27
1SFA 616 070 R1232	KL70-123G	78	1SFA 616 080 R1238	KSB-123C	80	1SFA 616 410 R3006	KT-300B	27
1SFA 616 070 R1233	KL70-123Y	78	1SFA 616 080 R2031	KSB-203R	80	1SFA 616 901 L9000	KTC1-9000-L	71
1SFA 616 070 R1234	KL70-123L	78	1SFA 616 080 R2032	KSB-203G	80	1SFA 616 901 R1019	KTC1-1019	71
1SFA 616 070 R1238	KL70-123C	78	1SFA 616 080 R2033	KSB-203Y	80	1SFA 616 901 R1020	KTC1-1020	71
1SFA 616 070 R2031	KL70-203R	78	1SFA 616 080 R2034	KSB-203L	80	1SFA 616 901 R1025	KTC1-1025	71
1SFA 616 070 R2032	KL70-203G	78	1SFA 616 080 R2038	KSB-203C	80	1SFA 616 901 R1031	KTC1-1031	71
1SFA 616 070 R2033	KL70-203Y	78	1SFA 616 080 R3051	KSB-305R	80	1SFA 616 901 R1039	KTC1-1039	71
1SFA 616 070 R2034	KL70-203L	78	1SFA 616 080 R3052	KSB-305G	80	1SFA 616 901 R9000	KTC1-9000	71
1SFA 616 070 R2038	KL70-203C	78	1SFA 616 080 R3053	KSB-305Y	80	1SFA 616 901 R9002	KTC1-9002	72
1SFA 616 070 R3051	KL70-305R	78	1SFA 616 080 R3061	KSB-306R	80	1SFA 616 901 R9003	KTC1-9003	72
1SFA 616 070 R3052	KL70-305G	78	1SFA 616 080 R3062	KSB-306G	80	1SFA 616 901 R9004	KTC1-9004	72
1SFA 616 070 R3053	KL70-305Y	78	1SFA 616 080 R3063	KSB-306Y	80	1SFA 616 901 R9005	KTC1-9005	72
1SFA 616 070 R3054	KL70-305L	78	1SFA 616 080 R3071	KSB-307R	80	1SFA 616 901 R9006	KTC1-9006	73
1SFA 616 070 R3058	KL70-305C	78	1SFA 616 080 R3072	KSB-307G	80	1SFA 616 901 R9009	KTC1-9009	71
1SFA 616 070 R3061	KL70-306R	78	1SFA 616 080 R3073	KSB-307Y	80	1SFA 616 901 R9011	KTC1-9011	72
1SFA 616 070 R3062	KL70-306G	78	1SFA 616 080 R4011	KSB-401R	80	1SFA 616 901 R9012	KTC1-9012	72
1SFA 616 070 R3063	KL70-306Y	78	1SFA 616 080 R4012	KSB-401G	80	1SFA 616 901 R9014	KTC1-9014	72
1SFA 616 070 R3064	KL70-306L	78	1SFA 616 080 R4013	KSB-401Y	80	1SFA 616 901 R9015	KTC1-9015	72
1SFA 616 070 R3068	KL70-306C	78	1SFA 616 080 R4014	KSB-401L	80	1SFA 616 901 R9016	KTC1-9016	72
1SFA 616 070 R3071	KL70-307R	78	1SFA 616 080 R4018	KSB-401C	80	1SFA 616 901 R9017	KTC1-9017	72
1SFA 616 070 R3072	KL70-307G	78	1SFA 616 087 R1000	KASB-100	80	1SFA 616 901 R9018	KTC1-9018	73
1SFA 616 070 R3073	KL70-307Y	78	1SFA 616 105 R4001	KP6-40R	17	1SFA 616 901 R9019	KTC1-9019	73
1SFA 616 070 R3074	KL70-307L	78	1SFA 616 105 R4002	KP6-40G	17	1SFA 616 901 R9020	KTC1-9020	73
1SFA 616 070 R3078	KL70-307C	78	1SFA 616 105 R4006	KP6-40B	17	1SFA 616 901 R9021	KTC1-9021	73
1SFA 616 070 R3421	KL70-342R	78	1SFA 616 105 R4016	KP6-40B-10	17	1SFA 616 901 R9022	KTC1-9022	73
1SFA 616 070 R3422	KL70-342G	78	1SFA 616 105 R4026	KP6-40B-20	17	1SFA 616 901 R9023	KTC1-9023	73
1SFA 616 070 R3423	KL70-342Y	78	1SFA 616 105 R4046	KP6-40B-01	17	1SFA 616 901 R9024	KTC1-9024	73
1SFA 616 070 R3424	KL70-342L	78	1SFA 616 105 R4056	KP6-40B-02	17	1SFA 616 901 R9025	KTC1-9025	73
1SFA 616 070 R3428	KL70-342C	78	1SFA 616 105 R4076	KP6-40B-11	17	1SFA 616 901 R9026	KTC1-9026	73
1SFA 616 070 R3521	KL70-352R	78	1SFA 616 160 R1001	KPR1-100R	28	1SFA 616 901 R9027	KTC1-9027	73
1SFA 616 070 R3522	KL70-352G	78	1SFA 616 160 R1002	KPR1-100G	28	1SFA 616 901 R9028	KTC1-9028	72
1SFA 616 070 R3523	KL70-352Y	78	1SFA 616 160 R1003	KPR1-100Y	28	1SFA 616 902 L9000	KTC2-9000-L	71
1SFA 616 070 R3524	KL70-352L	78	1SFA 616 160 R1004	KPR1-100L	28	1SFA 616 902 R1019	KTC2-1019	71
1SFA 616 070 R3528	KL70-352C	78	1SFA 616 160 R1005	KPR1-100W	28	1SFA 616 902 R1020	KTC2-1020	71
1SFA 616 070 R4011	KL70-401R	78	1SFA 616 160 R1006	KPR1-100B	28	1SFA 616 902 R1025	KTC2-1025	71
1SFA 616 070 R4012	KL70-401G	78	1SFA 616 160 R1014	KPR1-101L	28	1SFA 616 902 R1031	KTC2-1031	71
1SFA 616 070 R4013	KL70-401Y	78	1SFA 616 160 R1015	KPR1-101W	28	1SFA 616 902 R1040	KTC2-1040	71
1SFA 616 070 R4014	KL70-401L	78	1SFA 616 160 R1025	KPR1-102W	28	1SFA 616 902 R9000	KTC2-9000	71
1SFA 616 070 R4018	KL40-401C	78	1SFA 616 160 R1032	KPR1-103G	28	1SFA 616 902 R9002	KTC2-9002	72
1SFA 616 071 R1201	KB70-1201	79	1SFA 616 160 R1035	KPR1-103W	28	1SFA 616 902 R9003	KTC2-9003	72
1SFA 616 071 R3001	KB70-3001	79	1SFA 616 160 R1046	KPR1-104B	28	1SFA 616 902 R9004	KTC2-9004	72
1SFA 616 071 R3101	KB70-3101	79	1SFA 616 161 R1001	KPR2-100R	28	1SFA 616 902 R9005	KTC2-9005	72
1SFA 616 073 R1104	KS70-1104	79	1SFA 616 161 R1005	KPR2-100W	28	1SFA 616 902 R9006	KTC2-9006	73
1SFA 616 073 R1204	KS70-1204	79	1SFA 616 161 R1006	KPR2-100B	28	1SFA 616 902 R9009	KTC2-9009	71
1SFA 616 073 R2002	KS70-2002	79	1SFA 616 161 R1051	KPR2-105R	28	1SFA 616 902 R9011	KTC2-9011	72
1SFA 616 073 R2004	KS70-2004	79	1SFA 616 161 R1056	KPR2-105B	28	1SFA 616 902 R9011	KTC2-9028	72
1SFA 616 073 R3004	KS70-3004	79	1SFA 616 162 R1001	KPR3-100R	28	1SFA 616 902 R9014	KTC2-9014	72
1SFA 616 075 R1001	KT70-1001	79	1SFA 616 162 R1002	KPR3-100G	28	1SFA 616 902 R9015	KTC2-9015	72

# Указатель КОДОВ ДЛЯ ЗАКАЗА И ТИПА

Код для заказа	Тип	Стр.	Код для заказа	Тип	Стр.	Код для заказа	Тип	Стр.
1SFA 616 902 R9016	KTC2-9016	72	1SFA 616 920 R8010	KA1-8010	37	1SFA 616 921 R2013	KA2-2013	38
1SFA 616 902 R9017	KTC2-9017	72	1SFA 616 920 R8010	KA1-8010	54	1SFA 616 921 R2013	KA2-2013	52
1SFA 616 902 R9018	KTC2-9018	73	1SFA 616 920 R8021	KA1-8021	37	1SFA 616 921 R2014	KA2-2014	38
1SFA 616 902 R9019	KTC2-9019	73	1SFA 616 920 R8021	KA1-8021	54	1SFA 616 921 R2014	KA2-2014	52
1SFA 616 902 R9020	KTC2-9020	73	1SFA 616 920 R8022	KA1-8022	37	1SFA 616 921 R2015	KA2-2015	38
1SFA 616 902 R9021	KTC2-9021	73	1SFA 616 920 R8022	KA1-8022	54	1SFA 616 921 R2015	KA2-2015	52
1SFA 616 902 R9022	KTC2-9022	73	1SFA 616 920 R8024	KA1-8024	37	1SFA 616 921 R2021	KA2-2021	38
1SFA 616 902 R9023	KTC2-9023	73	1SFA 616 920 R8027	KA1-8027	36	1SFA 616 921 R2021	KA2-2021	52
1SFA 616 902 R9024	KTC2-9024	73	1SFA 616 920 R8028	KA1-8028	36	1SFA 616 921 R2022	KA2-2022	38
1SFA 616 902 R9025	KTC2-9025	73	1SFA 616 920 R8029	KA1-8029	36	1SFA 616 921 R2022	KA2-2022	52
1SFA 616 902 R9026	KTC2-9026	73	1SFA 616 920 R8029	KA1-8029	54	1SFA 616 921 R2023	KA2-2023	38
1SFA 616 902 R9027	KTC2-9027	73	1SFA 616 920 R8030	KA1-8030	36	1SFA 616 921 R2023	KA2-2023	52
1SFA 616 903 L9000	KTC3-	71	1SFA 616 920 R8030	KA1-8030	54	1SFA 616 921 R2024	KA2-2024	38
1SFA 616 903 R1019	9000-L	71	1SFA 616 920 R8031	KA1-8031	40	1SFA 616 921 R2024	KA2-2024	52
1SFA 616 903 R1020	KTC3-1019	71	1SFA 616 920 R8032	KA1-8032	40	1SFA 616 921 R2025	KA2-2025	38
1SFA 616 903 R1025	KTC3-1020	71	1SFA 616 920 R8033	KA1-8033	40	1SFA 616 921 R2025	KA2-2025	52
1SFA 616 903 R1031	KTC3-1025	71	1SFA 616 920 R8034	KA1-8034	40	1SFA 616 921 R2031	KA2-2031	38
1SFA 616 903 R1039	KTC3-1031	71	1SFA 616 920 R8035	KA1-8035	40	1SFA 616 921 R2031	KA2-2031	52
1SFA 616 903 R9000	KTC3-1039	71	1SFA 616 920 R8038	KA1-8038	40	1SFA 616 921 R2032	KA2-2032	38
1SFA 616 903 R9002	KTC3-9000	72	1SFA 616 920 R8046	KA1-8046	28	1SFA 616 921 R2032	KA2-2032	52
	KTC3-9002							
1SFA 616 903 R9003	KTC3-9003	72	1SFA 616 920 R8047	KA1-8047	28	1SFA 616 921 R2033	KA2-2033	38
1SFA 616 903 R9004	KTC3-9004	72	1SFA 616 920 R8052	KA1-8052	37	1SFA 616 921 R2033	KA2-2033	52
1SFA 616 903 R9005	KTC3-9005	72	1SFA 616 920 R8052	KA1-8052	54	1SFA 616 921 R2034	KA2-2034	38
1SFA 616 903 R9006	KTC3-9006	73	1SFA 616 920 R8072	KA1-8072	36	1SFA 616 921 R2034	KA2-2034	52
1SFA 616 903 R9009	KTC3-9009	71	1SFA 616 920 R8072	KA1-8072	39	1SFA 616 921 R2035	KA2-2035	38
1SFA 616 904 R1047	KTC4-1047	71	1SFA 616 920 R8072	KA1-8072	53	1SFA 616 921 R2035	KA2-2035	52
1SFA 616 904 R9004	KTC4-9004	72	1SFA 616 920 R8072	KA1-8072	54	1SFA 616 921 R2041	KA2-2041	38
1SFA 616 904 R9012	KTC4-9012	72	1SFA 616 920 R8073	KA1-8073	36	1SFA 616 921 R2041	KA2-2041	52
1SFA 616 905 R1040	KTC5-1040	71	1SFA 616 920 R8073	KA1-8073	54	1SFA 616 921 R2042	KA2-2042	38
1SFA 616 905 R1047	KTC5-1047	71	1SFA 616 920 R8075	CA1-8075	54	1SFA 616 921 R2042	KA2-2042	52
1SFA 616 905 R9004	KTC5-9004	72	1SFA 616 920 R8077	KA1-8077	37	1SFA 616 921 R2043	KA2-2043	38
1SFA 616 906 R1039	KTC6-1039	71	1SFA 616 920 R8079	KA1-8079	37	1SFA 616 921 R2043	KA2-2043	52
1SFA 616 906 R1042	KTC6-1042	71	1SFA 616 920 R8080	KA1-8080	37	1SFA 616 921 R2044	KA2-2044	38
1SFA 616 906 R9002	KTC6-9002	72	1SFA 616 920 R8081	KA1-8081	40	1SFA 616 921 R2044	KA2-2044	52
1SFA 616 906 R9003	KTC6-9003	72	1SFA 616 920 R8082	KA1-8082	40	1SFA 616 921 R2045	KA2-2045	38
1SFA 616 906 R9011	KTC6-9011	72	1SFA 616 920 R8083	KA1-8083	40	1SFA 616 921 R2045	KA2-2045	52
1SFA 616 908 R1039	KTC8-1039	71	1SFA 616 920 R8084	KA1-8084	40	1SFA 616 921 R2051	KA2-2051	38
1SFA 616 908 R9002	KTC8-9002	72	1SFA 616 920 R8085	KA1-8085	40	1SFA 616 921 R2051	KA2-2051	52
1SFA 616 908 R9003	KTC8-9003	72	1SFA 616 920 R8086	KA1-8086	40	1SFA 616 921 R2052	KA2-2052	38
1SFA 616 908 R9004	KTC8-9004	72	1SFA 616 920 R8087	KA1-8087	40	1SFA 616 921 R2052	KA2-2052	52
1SFA 616 908 R9005	KTC8-9005	72	1SFA 616 920 R8087	KA1-8087	54	1SFA 616 921 R2053	KA2-2053	38
1SFA 616 908 R9009	KTC8-9009	71	1SFA 616 920 R8088	KA1-8088	40	1SFA 616 921 R2053	KA2-2053	52
1SFA 616 908 R9011	KTC8-9011	72	1SFA 616 920 R8091	KA1-8091	40	1SFA 616 921 R2054	KA2-2054	38
1SFA 616 908 R9012	KTC8-9012	72	1SFA 616 920 R8092	KA1-8092	40	1SFA 616 921 R2054	KA2-2054	52
1SFA 616 908 R9014	KTC8-9014	72	1SFA 616 920 R8093	KA1-8093	40	1SFA 616 921 R2055	KA2-2055	38
1SFA 616 908 R9016	KTC8-9016	72	1SFA 616 920 R8094	KA1-8094	40	1SFA 616 921 R2055	KA2-2055	52
1SFA 616 908 R9016	KTC8-9016	72	1SFA 616 920 R8095	KA1-8095	40	1SFA 616 921 R2131	KA2-2131	38
1SFA 616 908 R9017	KTC8-9017	72	1SFA 616 920 R8096	KA1-8096	40	1SFA 616 921 R2131	KA2-2131	52
1SFA 616 908 R9018	KTC8-9018	73	1SFA 616 920 R8097	KA1-8097	40	1SFA 616 921 R2132	KA2-2132	38
1SFA 616 908 R9019	KTC8-9019	73	1SFA 616 920 R8097	KA1-8097	54	1SFA 616 921 R2132	KA2-2132	52
1SFA 616 908 R9020	KTC8-9020	73	1SFA 616 920 R8098	KA1-8098	40	1SFA 616 921 R2133	KA2-2133	38
1SFA 616 908 R9021	KTC8-9021	73	1SFA 616 920 R8101	KA1-8101	40	1SFA 616 921 R2133	KA2-2133	52
1SFA 616 908 R9022	KTC8-9022	73	1SFA 616 920 R8102	KA1-8102	40	1SFA 616 921 R2134	KA2-2134	38
1SFA 616 908 R9023	KTC8-9023	73	1SFA 616 920 R8103	KA1-8103	40	1SFA 616 921 R2134	KA2-2134	52
1SFA 616 908 R9024	KTC8-9024	73	1SFA 616 920 R8104	KA1-8104	40	1SFA 616 921 R2135	KA2-2135	38
1SFA 616 908 R9025	KTC8-9025	73	1SFA 616 920 R8105	KA1-8105	40	1SFA 616 921 R2135	KA2-2135	52
1SFA 616 908 R9026	KTC8-9026	73	1SFA 616 920 R8108	KA1-8108	40	1SFA 616 921 R2141	KA2-2141	38
1SFA 616 908 R9027	KTC8-9027	73	1SFA 616 920 R8111	KA1-8111	40	1SFA 616 921 R2141	KA2-2141	52
1SFA 616 908 R9028	KTC8-9028	72	1SFA 616 920 R8112	KA1-8112	40	1SFA 616 921 R2142	KA2-2142	38
1SFA 616 909 R1040	KTC9-1040	71	1SFA 616 920 R8113	KA1-8113	40	1SFA 616 921 R2142	KA2-2142	52
1SFA 616 909 R9009	KTC9-9009	71	1SFA 616 920 R8114	KA1-8114	40	1SFA 616 921 R2143	KA2-2143	38
1SFA 616 915 L1038	-	69	1SFA 616 920 R8115	KA1-8115	40	1SFA 616 921 R2143	KA2-2143	52
1SFA 616 915 R1005	-	69	1SFA 616 920 R8118	KA1-8118	40	1SFA 616 921 R2144	KA2-2144	38
1SFA 616 915 R1038	-	69	1SFA 616 920 R8120	KA1-8120	67	1SFA 616 921 R2144	KA2-2144	52
1SFA 616 915 R6005	-	69	1SFA 616 920 R8121	KA1-8121	67	1SFA 616 921 R2145	KA2-2145	38
1SFA 616 920 R 8045	KA1-8045	63	1SFA 616 920 R8126	MA1-8126	37	1SFA 616 921 R2145	KA2-2145	52
1SFA 616 920 R8002	KA1-8002	37	1SFA 616 921 R2011	KA2-2011	38	1SFA 616 921 R2221	KA2-2221	38
1SFA 616 920 R8002	KA1-8002	54	1SFA 616 921 R2011	KA2-2011	52	1SFA 616 921 R2221	KA2-2221	52
1SFA 616 920 R8005	KA1-8005	29	1SFA 616 921 R2012	KA2-2012	38	1SFA 616 921 R2222	KA2-2222	38
1SFA 616 920 R8005	KA1-8005	54	1SFA 616 921 R2012	KA2-2012	52	1SFA 616 921 R2222	KA2-2222	52

# Указатель

## КОДОВ ДЛЯ ЗАКАЗА И ТИПА

Код для заказа	Тип	Стр.	Код для заказа	Тип	Стр.	Код для заказа	Тип	Стр.
1SFA 616 921 R2223	KA2-2223	38	1SFA 619 101 R1113	CP2-11Y-10	48	1SFA 619 211 R102■	C3SS2-10■-20	46
1SFA 616 921 R2223	KA2-2223	52	1SFA 619 101 R1141	CP2-11R-01	48	1SFA 619 211 R105■	C3SS2-10■-02	46
1SFA 616 921 R2224	KA2-2224	38	1SFA 619 101 R1211	CP2-12R-10	48	1SFA 619 211 R107■	C3SS2-10■-11	46
1SFA 616 921 R2224	KA2-2224	52	1SFA 619 101 R1212	CP2-12G-10	48	1SFA 619 212 R102■	C3SS3-10■-20	46
1SFA 616 921 R2225	KA2-2225	38	1SFA 619 101 R1213	CP2-12Y-10	48	1SFA 619 212 R105■	C3SS3-10■-02	46
1SFA 616 921 R2225	KA2-2225	52	1SFA 619 101 R1241	CP2-12R-01	48	1SFA 619 212 R107■	C3SS3-10■-11	46
1SFA 616 921 R2231	KA2-2231	39	1SFA 619 101 R1311	CP2-13R-10	49	1SFA 619 216 R102■	C3SS7-10■-20	46
1SFA 616 921 R2231	KA2-2231	53	1SFA 619 101 R1312	CP2-13G-10	49	1SFA 619 216 R105■	C3SS7-10■-02	46
1SFA 616 921 R2232	KA2-2232	39	1SFA 619 101 R1313	CP2-13Y-10	49	1SFA 619 216 R107■	C3SS7-10■-11	46
1SFA 616 921 R2232	KA2-2232	53	1SFA 619 101 R1341	CP2-13R-01	49	1SFA 619 402 R1001	CL-100R	51
1SFA 616 921 R2233	KA2-2233	39	1SFA 619 102 R101■	CP3-10■-10	45	1SFA 619 402 R1002	CL-100G	51
1SFA 616 921 R2233	KA2-2233	53	1SFA 619 102 R102■	CP3-10■-20	45	1SFA 619 402 R1003	CL-100Y	51
1SFA 616 921 R2234	KA2-2234	39	1SFA 619 102 R104■	CP3-10■-01	45	1SFA 619 402 R1004	CL-100L	51
1SFA 616 921 R2234	KA2-2234	53	1SFA 619 102 R105■	CP3-10■-02	45	1SFA 619 402 R1005	CL-100W	51
1SFA 616 921 R2235	KA2-2235	39	1SFA 619 102 R107■	CP3-10■-11	45	1SFA 619 402 R1008	CL-100C	51
1SFA 616 921 R2235	KA2-2235	53	1SFA 619 102 R1111	CP3-11R-10	48	1SFA 619 402 R5011	CL-501R	50
1SFA 616 922 R1018	KA3-1018	80	1SFA 619 102 R1112	CP3-11G-10	48	1SFA 619 402 R5012	CL-501G	50
1SFA 616 922 R1028	KA3-1028	80	1SFA 619 102 R1113	CP3-11Y-10	48	1SFA 619 402 R5013	CL-501Y	50
1SFA 616 922 R1118	KA3-1118	80	1SFA 619 102 R1141	CP3-11R-01	48	1SFA 619 402 R5014	CL-501L	50
1SFA 616 922 R1148	KA3-1148	80	1SFA 619 102 R1211	CP3-12R-10	48	1SFA 619 402 R5015	CL-501W	50
1SFA 616 923 R1028	KA4-1021	79	1SFA 619 102 R1212	CP3-12G-10	48	1SFA 619 402 R5021	CL-502R	50
1SFA 616 923 R1118	KA4-1118	79	1SFA 619 102 R1213	CP3-12Y-10	48	1SFA 619 402 R5022	CL-502G	50
1SFA 616 923 R1148	KA4-1148	79	1SFA 619 102 R1241	CP3-12R-01	48	1SFA 619 402 R5023	CL-502Y	50
1SFA 616 924 R1021	KA4-1021	79	1SFA 619 102 R1311	CP3-13R-10	49	1SFA 619 402 R5024	CL-502L	50
1SFA 616 924 R1022	KA4-1022	79	1SFA 619 102 R1312	CP3-13G-10	49	1SFA 619 402 R5025	CL-502W	50
1SFA 616 924 R1023	KA4-1023	79	1SFA 619 102 R1313	CP3-13Y-10	49	1SFA 619 402 R5041	CL-504R	50
1SFA 616 924 R1024	KA4-1024	79	1SFA 619 102 R1341	CP3-13R-01	49	1SFA 619 402 R5042	CL-504G	50
1SFA 616 924 R1025	KA4-1025	79	1SFA 619 103 R101■	CP4-10■-10	45	1SFA 619 402 R5043	CL-504Y	50
1SFA 616 950 R1001	KTR1-1001	35	1SFA 619 103 R102■	CP4-10■-20	45	1SFA 619 402 R5044	CL-504L	50
1SFA 616 950 R1002	KTR1-1002	35	1SFA 619 103 R104■	CP4-10■-01	45	1SFA 619 402 R5045	CL-504W	50
1SFA 616 950 R1003	KTR1-1003	35	1SFA 619 103 R105■	CP4-10■-02	45	1SFA 619 402 R5051	CL-505R	50
1SFA 616 950 R1004	KTR1-1004	35	1SFA 619 103 R107■	CP4-10■-11	45	1SFA 619 402 R5052	CL-505G	50
1SFA 616 950 R1005	KTR1-1005	35	1SFA 619 103 R1111	CP4-11R-10	48	1SFA 619 402 R5053	CL-505Y	50
1SFA 616 950 R1011	KTR1-1011	35	1SFA 619 103 R1112	CP4-11G-10	48	1SFA 619 402 R5054	CL-505L	50
1SFA 616 950 R1012	KTR1-1012	35	1SFA 619 103 R1113	CP4-11Y-10	48	1SFA 619 402 R5055	CL-505W	50
1SFA 616 950 R1013	KTR1-1013	35	1SFA 619 103 R1141	CP4-11R-01	48	1SFA 619 402 R5131	CL-513R	50
1SFA 616 950 R1014	KTR1-1014	35	1SFA 619 103 R1211	CP4-12R-10	49	1SFA 619 402 R5132	CL-513G	50
1SFA 616 950 R2001	KTR1-2001	35	1SFA 619 103 R1212	CP4-12G-10	49	1SFA 619 402 R5133	CL-513Y	50
1SFA 616 950 R2002	KTR1-2002	35	1SFA 619 103 R1213	CP4-12Y-10	49	1SFA 619 402 R5134	CL-513L	50
1SFA 616 950 R2003	KTR1-2003	35	1SFA 619 103 R1241	CP4-12R-01	49	1SFA 619 402 R5135	CL-513W	50
1SFA 616 950 R2004	KTR1-2004	35	1SFA 619 103 R1311	CP4-13R-10	49	1SFA 619 402 R5151	CL-515R	50
1SFA 616 950 R2005	KTR1-2005	35	1SFA 619 103 R1312	CP4-13G-10	49	1SFA 619 402 R5152	CL-515G	50
1SFA 616 950 R2011	KTR1-2011	35	1SFA 619 103 R1313	CP4-13Y-10	49	1SFA 619 402 R5153	CL-515Y	50
1SFA 616 950 R2012	KTR1-2012	35	1SFA 619 103 R1341	CP4-13R-01	49	1SFA 619 402 R5154	CL-515L	50
1SFA 616 950 R2013	KTR1-2013	35	1SFA 619 110 R1015	CP11-10W-10	45	1SFA 619 402 R5155	CL-515W	50
1SFA 616 950 R2014	KTR1-2014	35	1SFA 619 120 R1015	CP12-10W-10	45	1SFA 619 402 R5201	CL-520R	50
1SFA 619 100 R101■	CP1-10■-10	45	1SFA 619 126 R1071	CPM3-10R-11	49	1SFA 619 402 R5202	CL-520G	50
1SFA 619 100 R102■	CP1-10■-20	45	1SFA 619 126 R1072	CPM3-10G-11	49	1SFA 619 402 R5203	CL-520Y	50
1SFA 619 100 R104■	CP1-10■-01	45	1SFA 619 126 R1073	CPM3-10Y-11	49	1SFA 619 402 R5204	CL-520L	50
1SFA 619 100 R105■	CP1-10■-02	45	1SFA 619 126 R1074	CPM3-10L-11	49	1SFA 619 402 R5205	CL-520W	50
1SFA 619 100 R107■	CP1-10■-11	45	1SFA 619 126 R1076	CPM3-10B-11	49	1SFA 619 402 R5231	CL-523R	51
1SFA 619 100 R1111	CP1-11R-10	48	1SFA 619 132 R1046	CP33-10B-01	45	1SFA 619 402 R5232	CL-523G	51
1SFA 619 100 R1112	CP1-11G-10	48	1SFA 619 200 R101■	C2SS1-10■-10	46	1SFA 619 402 R5233	CL-523Y	51
1SFA 619 100 R1113	CP1-11Y-10	48	1SFA 619 200 R102■	C2SS1-10■-20	46	1SFA 619 402 R5234	CL-523L	51
1SFA 619 100 R1141	CP1-11R-01	48	1SFA 619 200 R104■	C2SS1-10■-01	46	1SFA 619 402 R5235	CL-523W	51
1SFA 619 100 R1211	CP1-12R-10	48	1SFA 619 200 R105■	C2SS1-10■-02	46	1SFA 619 402 R5301	CL-530R	51
1SFA 619 100 R1212	CP1-12G-10	48	1SFA 619 200 R107■	C2SS1-10■-11	46	1SFA 619 402 R5302	CL-530G	51
1SFA 619 100 R1213	CP1-12Y-10	48	1SFA 619 201 R101■	C2SS2-10■-10	46	1SFA 619 402 R5303	CL-530Y	51
1SFA 619 100 R1241	CP1-12R-01	48	1SFA 619 201 R102■	C2SS2-10■-20	46	1SFA 619 402 R5304	CL-530L	51
1SFA 619 100 R1311	CP1-13R-10	49	1SFA 619 201 R104■	C2SS2-10■-01	46	1SFA 619 402 R5305	CL-530W	51
1SFA 619 100 R1312	CP1-13G-10	49	1SFA 619 201 R105■	C2SS2-10■-02	46	1SFA 619 402 R5411	CL-541R	51
1SFA 619 100 R1313	CP1-13Y-10	49	1SFA 619 201 R107■	C2SS2-10■-11	46	1SFA 619 402 R5412	CL-541G	51
1SFA 619 100 R1341	CP1-13R-01	49	1SFA 619 202 R101■	C2SS3-10■-10	46	1SFA 619 402 R5413	CL-541Y	51
1SFA 619 101 R101■	CP2-10■-10	45	1SFA 619 202 R102■	C2SS3-10■-20	46	1SFA 619 402 R5414	CL-541L	51
1SFA 619 101 R102■	CP2-10■-20	45	1SFA 619 202 R104■	C2SS3-10■-01	46	1SFA 619 402 R5415	CL-541W	51
1SFA 619 101 R104■	CP2-10■-01	45	1SFA 619 202 R105■	C2SS3-10■-02	46	1SFA 619 500 R1041	CE3T-10R-01	47
1SFA 619 101 R105■	CP2-10■-02	45	1SFA 619 202 R107■	C2SS3-10■-11	46	1SFA 619 500 R1051	CE3T-10R-02	47
1SFA 619 101 R107■	CP2-10■-11	45	1SFA 619 210 R102■	C3SS1-10■-20	46	1SFA 619 500 R1071	CE3T-10R-11	47
1SFA 619 101 R1111	CP2-11R-10	48	1SFA 619 210 R105■	C3SS1-10■-02	46	1SFA 619 500 R1076	CE3T-10B-11	47
1SFA 619 101 R1112	CP2-11G-10	48	1SFA 619 210 R107■	C3SS1-10■-11	46	1SFA 619 501 R1051	CE3P-10R-02	47



# Указатель кодов для заказа и типа

Код для заказа	Тип	Стр.	Код для заказа	Тип	Стр.
1SFA 619 501 R1071	CE3P-10R-11	47	SK 615 546 -8	-	69
1SFA 619 501 R1076	CE3P-10B-11	47	SK 615 550 -29	-	70
1SFA 619 502 R1051	CE3K1-10R-02	47	SK 615 550 -44	-	70
1SFA 619 502 R1071	CE3K1-10R-11	47	SK 615 550 -61	-	70
1SFA 619 502 R1076	CE3K1-10B-11	47	SK 615 550 -62	-	70
1SFA 619 550 R1041	CE4T-10R-01	47	SK 615 550 -63	-	70
1SFA 619 550 R1051	CE4T-10R-02	47	SK 615 550 -80	-	70
1SFA 619 550 R1071	CE4T-10R-11	47	SK 615 550 -81	-	70
1SFA 619 550 R1076	CE4T-10B-11	47	SK 615 552 -13	-	70
1SFA 619 551 R1051	CE4P-10R-02	47	SK 615 552 -14	-	70
1SFA 619 551 R1071	CE4P-10R-11	47	SK 615 552 -15	-	70
1SFA 619 551 R1076	CE4P-10B-11	47	SK 615 552 -16	-	70
1SFA 619 552 R1051	CE4K1-10R-02	47	SK 615 552 -17	-	70
1SFA 619 552 R1071	CE4K1-10R-11	47	SK 615 552 -18	-	70
1SFA 619 552 R1076	CE4K1-10B-11	47	SK 615 552 -20	-	70
1SFA 619 811 R1001	CEP1-1001	65	SK 615 552 -21	-	70
1SFA 619 811 R1002	CEP1-1002	65	SK 615 552 -22	-	70
1SFA 619 811 R2001	CEP1-2001	65	SK 615 552 -23	-	70
1SFA 619 811 R2002	CEP1-2002	65	SK 615 552 -24	-	70
1SFA 619 821 R1001	CEPY1-1001	65	SK 615 552 -25	-	70
1SFA 619 821 R1002	CEPY1-1002	65	SK 615 552 -27	-	70
1SFA 619 821 R1006	CEPY1-1006	65	SK 615 552 -28	-	70
1SFA 619 821 R2001	CEPY1-2001	65	SK 615 552 -29	-	70
1SFA 619 821 R2002	CEPY1-2002	65	SK 615 552 -30	-	70
1SFA 619 920 R8077	CA1-8077	54	SK 615 552 -31	-	70
1SFA 619 920 R8078	CA1-8078	54	SK 615 552 -32	-	70
1SFA 619 920 R8080	CA1-8080	54	SK 615 552 -39	-	70
1SFA 619 930 R1026	CA6-1026	74	SK 615 552 -40	-	70
1SFA 619 930 R1027	CA6-1027	74	SK 615 552 -60	-	70
4950 512-1	-	39	SK 615 562 -12	-	70
4950 512-2	-	39	SK 615 562 -18	-	70
4950 512-3	-	39	SK 615 562 -27	-	70
5396 0543-1	-	63	SK 615 562 -82	-	70
5911 086-11	-	39	SK 615 562 -83	-	70
5911 086-11	-	53	SK 615 562 -87	-	27
5911 086-12	-	39	SK 615 562 -88	-	27
5911 086-12	-	53	SK 616 016 -2	-	36
5911 086-13	-	39	SK 616 016 -2	-	54
5911 086-13	-	53	SK 616 021 -71	-	36
5911 086-14	-	39	SK 616 021 -72	-	36
5911 086-14	-	53	SK 616 021 -73	-	36
5911 086-15	-	39	SK 616 701-AA	KEM1-0	64
5911 086-15	-	53	SK 616 702-AA	KEM2-0	64
5911 086-4	-	39	SK 616 703-AA	KEM3-0	64
5911 086-4	-	53	SK 616 704-AA	KEM4-0	64
5911 086-5	-	39	SK 616 706-AA	KEM6-0	64
5911 086-5	-	53			
5911 086-7	-	39			
5911 086-7	-	53			
SK 170 0182	-	64			
SK 170 4536	-	64			
SK 170 7685	-	64			
SK 170 7686	-	64			
SK 170 7687	-	64			
SK 172 105-AA	-	64			
SK 172 105-AD	-	64			
SK 172 105-AE	-	64			
SK 172 105-AF	-	64			
SK 175 0152	-	64			
SK 175 919 -3	-	64			
SK 615 512 -1	-	37			
SK 615 512 -1	-	54			
SK 615 516 -1	-	63			
SK 615 546 -1	-	69			
SK 615 546 -13	-	69			
SK 615 546 -2	-	69			
SK 615 546 -3	-	69			
SK 615 546 -4	-	69			
SK 615 546 -5	-	69			
SK 615 546 -6	-	69			

Для заметок

A series of horizontal dotted lines for taking notes.

# Аксессуары

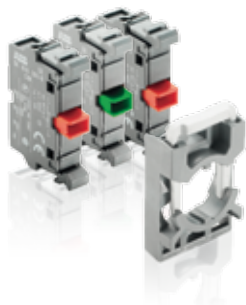

Контактные блоки и монтажная колодка



Блоки микровыключателя



Светодиодный блок со встроенной защитой от тока утечки



Держатели шильдиков для маркировки джойстика



Шильдики для маркировки и держатели



Шильдики для маркировки и держатели для двойной кнопки



Защитная крышка



Монтажный инструмент



Монтажный адаптер для автоматического инструмента

Описание	Тип	Код для заказа
<b>Отдельная монтажная колодка</b>		
Монтажные колодки для трех блоков	MCBH-00	1SFA611605R1100
<b>Контактные блоки (см. стр. 34)</b>		
1 НО	MCB-10	1SFA611610R1001
1 НЗ	MCB-01	1SFA611610R1010
<b>Блоки микровыключателя</b>		
1 НО	MCBL-10	1SFA611612R1010
1 НЗ	MCBL-01	1SFA611612R1001
<b>Светодиодные блоки (см. стр. 32, 61)</b>		
Цвет ■: ●=R ●=G ●=Y ●=L ○=W □: ●=1 ●=2 ●=3 ●=4 ○=5		
Номинальное напряжение 24 В AC/DC	MLBL-01■	1SFA611621R101□
Номинальное напряжение 110-130 В AC	MLBL-04■	1SFA611621R104□
Номинальное напряжение 110-130 В DC	MLBL-05■	1SFA611621R105□
Номинальное напряжение 220 В DC	MLBL-06■	1SFA611621R106□
Номинальное напряжение 230 В AC	MLBL-07■	1SFA611621R107□
<b>Держатели шильдиков для маркировки</b>		
Держатель шильдика (4-поз. джойстик)	MA1-8137	1SFA611920R8137
Держатель шильдика (2-поз. джойстик)	MA1-8138	1SFA611920R8138
Держатель шильдика (2-поз. двойная кнопка)	MA1-8039	1SFA611920R8039
Держатель шильдика (черный)	KA1-8120	1SFA616920R8120
Шильдики без текста	KA1-8121	1SFA616920R8121
Держатель шильдика для пластикового корпуса	MA6-1060	1SFA611930R1060
Шильдики без текста для пластикового корпуса	MA6-1061	1SFA611930R1061
<b>Аксессуары (см. стр. 34, 52, 63)</b>		
Монтажный инструмент	MA1-8015	1SFA611920R8015
Монтажный адаптер для автоматического инструмента	MA1-8149	1SFA611920R8149
Защитная мембрана для плоской кнопки	KA1-8052	1SFA611920R8052
Силиконовая мембрана для выступающей клавиши	KA1-8002	1SFA611920R8002
Силиконовая мембрана для двойной кнопки	MA1-8126	1SFA611920R8126
Стопорная гайка	MA1-8019	1SFA611920R8019
Светорассеивающая линза	KA1-8005	1SFA611920R8005
Защитная крышка	KA1-8010	1SFA611920R8010
Прокладка*	-	SK615516-1
Прокладка для модульной кнопки аварийной остановки*	KA1-8045	1SFA616920R8045
*Прокладка требуется, когда в пластиковых корпусах не используются шильдики с надписями		

# Корпусы



Пустые корпуса



Адаптер для DIN-рейки

Описание	Тип	Код для заказа
<b>Пустые пластиковые корпуса для модульной и компактной серии</b>		
■ □ 1-местный	MEPY1-0	1SFA611821R1000
■ □ 1-местный	MEP1-0	1SFA611811R1000
■ □ 2-местный	MEP2-0	1SFA611812R1000
■ □ 3-местный	MEP3-0	1SFA611813R1000
■ □ 4-местный	MEP4-0	1SFA611814R1000
■ □ 6-местный	MEP6-0	1SFA611816R1000
<b>Защитный колпачок</b>		
■ Желтый	MA1-8053	1SFA611920R8053
■ Серый	MA1-8128	1SFA611920R8128
<b>Пустые пластиковые корпуса для компактной серии</b>		
■ □ Желтый/светло-серый	CEPY1-0	1SFA619821R1000
■ □ Темно-серый/светло-серый	CEP1-0	1SFA619811R1000
<b>Защитный колпачок</b>		
■ Желтый	CA1-8053	1SFA619920R8053
■ Серый	CA1-8054	1SFA619920R8054
<b>Адаптер для DIN-рейки</b>		
Адаптер для DIN-рейки	MA1-8131	1SFA611920R8131
Корпуса - см. стр. 57		

# Наши координаты:

117997, Москва,  
ул. Обручева, 30/1, стр. 2  
Тел.: +7 (495) 777 2220  
Факс: +7 (495) 777 2221

194044, Санкт-Петербург,  
ул. Гельсингфорсская, 2А  
Тел.: +7 (812) 332 9900  
Факс: +7 (812) 332 9901

400005, Волгоград,  
пр. Ленина, 86  
Тел.: +7 (8442) 24 3700  
Факс: +7 (8442) 24 3700

394006, Воронеж,  
ул. Свободы, 73  
Тел.: +7 (4732) 39 3160  
Факс: +7 (4732) 39 3170

620026, Екатеринбург,  
ул. Энгельса, 36, оф. 1201  
Тел.: +7 (343) 351 1135  
Факс: +7 (343) 351 1145

664033, Иркутск,  
ул. Лермонтова, 257  
Тел.: +7 (3952) 56 2200  
Факс: +7 (3952) 56 2202

420061, Казань,  
ул. Н. Ершова, 1а  
Тел.: +7 (843) 570 66 73  
Факс: +7 (843) 570 66 74

350049, Краснодар,  
ул. Красных Партизан, 218  
Тел.: +7 (861) 221 1673  
Факс: +7 (861) 221 1610

660135, Красноярск,  
Ул. Взлетная, 5, стр. 1, оф. 4-05  
Тел.: +7 (3912) 298 121  
Факс: +7 (3912) 298 122

603140, Нижний Новгород,  
Мотальный пер., 8  
Тел.: +7 (831) 461 9102  
Факс: +7 (831) 461 9164

630073, Новосибирск,  
пр. Карла Маркса, 47/2  
Тел.: +7 (383) 227-82-00  
Факс: +7 (383) 227-82-00

614077, Пермь,  
ул. Аркадия Гайдара, 86  
Тел.: +7 (3422) 111 191  
Факс: +7 (3422) 111 192

344065, Ростов-на-Дону,  
ул. 50-летия Ростсельмаша, 1/52  
Тел.: +7 (863) 203 7177  
Факс: +7 (863) 203 7177

443013, Самара,  
Московское шоссе, 4 А, стр.2  
Тел.: +7 (846) 205 0311  
Факс: +7 (846) 205 0313

450071, Уфа,  
ул. Рязанская, 10  
Тел.: +7 (347) 232 3484  
Факс: +7 (347) 232 3484

680030, Хабаровск,  
ул. Постышева, д. 22а  
Тел.: +7 (4212) 26 0374  
Факс: +7 (4212) 26 0375

693000, Южно-Сахалинск,  
ул. Курильская, 38  
Тел.: +7 (4242) 49 7155  
Факс: +7 (4242) 49 7155

По вопросам заказа оборудования обращайтесь к нашим официальным дистрибьюторам: <http://www.abb.ru/lowvoltage>

